

**kranzle**<sup>®</sup>



Celkový program Kränzle  
**ŘADA PROFESSIONAL**

PLATÍ OD 01. ÚNORA 2019

■ Made  
■ in  
■ Germany

[www.kranzle.cz](http://www.kranzle.cz)

# KVALITA VE VŠECH OBORECH OD PROFESIONÁLŮ PRO PROFESIONÁLY!

## TRADICE SE SETKÁVÁ S INOVACÍ! STANOVUJEME NOVÁ MĚŘÍTKA!

Již více než 40 let představuje jméno Kränzle nejvyšší kvalitu, sílu inovace a velké vědomí odpovědnosti za životní prostředí. Naši inženýři z výzkumu a vývoje nepřetržitě pracují na inovacích, jež nabídnou globálním požadavkům na čištění přesvědčivá řešení. Základními kameny jsou vysoce jakostní materiály, vyzrálá technika a zkušenosti zaměstnanci, to vše učinilo značku Kränzle celosvětovou jedničkou v kvalitě čistících strojů a zařízení.

**Jako tým se každý den překonáváme, abychom pro naše zákazníky z celého světa přinášeli důležité impulzy pro vývojové novinky a zkvalitnění výrobků. Tradice se setkává s inovací! Stanovujeme nová měřítka!**



**Členové vedení společnosti** Zleva doprava:

Michael Iske, Josef Kränzle, Rainer Bolkart, Sigrid Kränzle,  
Ludwig Kränzle, Manfred Bauer







## NÁŠ POŽADAVEK NA JAKOST

Výrobky značky Kränzle získáte exkluzivně ve specializovaných obchodech. Má to svůj dobrý důvod. Ti, kteří kladou vysoké požadavky na kvalitu a funkčnost svých strojů očekávají také profesionální služby. Ty je možné získat jedině od zvláště vyškolených a autorizovaných specializovaných obchodů s výrobky značky Kränzle.

### ■ KVALITA

„Kvalita pro nás znamená plnění a překonávání jasně definovaných požadavků na všech úrovních podniku.“

### ■ FLEXIBILITA

„Pod pojmem flexibilita rozumíme otevřenou konfrontaci s výzvami trhu a našich zákazníků a schopnost úspěšně jim čelit v rámci našich zdrojů.“

### ■ INOVACE

„Inovace pro nás znamená nabídnout našim zákazníkům přidanou hodnotu v oblasti výkonu, bezpečnosti, spolehlivosti, ovládání a hospodárnosti na základě našeho vlastního výzkumu a vývoje.“

■ Made  
■ in  
■ Germany

## JSME TU PRO VÁS



### Josef Kränzle GmbH & Co. KG

Rudolf-Diesel-Straße 20  
89257 Illertissen (Germany)



Telefon centrála: +49 (0) 7303 / 96 05-0  
Telefon distribuce: +49 (0) 7303 / 96 05-250  
Fax: +49 (0) 7303 / 96 05-670



sales@kraenzle.com  
[www.kraenzle.cz](http://www.kraenzle.cz)

## VŠEOBECNÉ SMĚRNICE

Tento katalog platí od 01. února 2019.  
Od 01. února 2019 přestávají platit všechny dosavadní katalogy.

Z údajů nebo obrázků v tomto katalogu nelze odvozovat žádné nároky. Změny techniky, tvaru, barvy, vybavení a ceny jsou vyhrazeny. Tento katalog a všechny jeho části jsou chráněny autorským právem. Společnost Kränzle si tímto vyhrazuje všechna související, především pak právo na šíření, překlady a úpravu pomocí elektronických systémů.

Platí všeobecné obchodní podmínky společností Josef Kränzle GmbH & Co. KG.

# VŠE JEDNÍM POHLEDEM!

## ŘEŠENÍ PRO JEDNOTLIVÉ OBORY

Pro každé použití správný výrobek Kränzle! ..... 6-7

## ŠPIČKOVÁ TECHNIKA PODROBNĚ

Technické novinky ..... 8-9

## STUDENÁ VODA - PŘENOSNÉ

Série HD..... 10-13

## STUDENÁ VODA - DVOUKOLOVÝ

Série K 1152..... 14-15

Série K 2000..... 16-17

Série Profi..... 18-19

Série bully ..... 20-21

## STUDENÁ VODA - ČTYŘKOLOVÝ

Malá řada quadro..... 22-23

Střední řada quadro ..... 24-25

Velká řada quadro ..... 26-28

## STUDENÁ VODA - NÁSTĚNNÝ A STACIONÁRNÍ AGREGÁT

Série WS ..... 30-31

## STUDENÁ VODA - SE SPALOVACÍM MOTOREM

Série Profi-Jet (přenosné) ..... 32-33

Série Profi-Jet (mobilní - bez hadicového bubnu) ..... 34-35

Série Profi-Jet (mobilní - vč. hadicového bubnu) ..... 36-37

Série B..... 38-39

## HORKÁ VODA - NAFTOVÝ OHŘEV

Série therm CA..... 40-41

Série therm C ..... 42-43

Série therm-1 ..... 44-46

Technické novinky ..... 47

## PROGRAM PŘÍSLUŠENSTVÍ VYSOKOTLAKÝCH ČISTIČŮ

Rotační čističe ploch..... 49

Mycí kartáče / Ochrana proti postříkání..... 50

Pěnové injektory / Čisticí prostředky / Olej ..... 51

Hadice na čištění potrubí / Sací nástavce ..... 52

Bezpečnostní vypínací pistole..... 53

Trysky se šroubením ..... 54

Trysky s rychlovýměnným nástrčným systémem ..... 55

Speciální trysky a nástavce..... 56

Prodloužení trysek / Adaptéry / Vodní filtry..... 57

Vysokotlaké hadice ..... 58

Hadicový buben / Sady dodatečné vybavy ..... 59

## KOMPATIBILITA PŘÍSLUŠENSTVÍ

Příslušenství pro standardní přístroje ..... 60-67

## RUČNÍ ZAMETACÍ STROJE

Kränzle 2+2..... 68

Kränzle 1+1 ..... 69

## PRŮMYSLOVÉ VYSAVAČE

Série Ventos ..... 70-71

Technické novinky ..... 72

Program příslušenství..... 73

## POROVNÁNÍ PŘÍSTROJŮ - TECHNICKÉ ÚDAJE

Studená voda - přenosné ..... 74

Studená voda - dvoukolový ..... 75-77

Studená voda - čtyřkolový..... 78-79

Studená voda - nástěnný a stacionární agregát ..... 80

Studená voda - se spalovacím motorem ..... 81-83

Horká voda - naftový ohřev ..... 84-87

## VELIKOSTI TRYSEK - PRŮTOKOVÉ MNOŽSTVÍ

Tabulka normovaných trysek..... 88-89

ŘEŠENÍ PRO JEDNOTLIVÉ OBORY

## PRO KAŽDÉ POUŽITÍ SPRÁVNÝ VÝROBEK KRÄNZLE!

### KAŽDÝ OBOR POTŘEBUJE INDIVIDUÁLNÍ ŘEŠENÍ

Požadavky a zadání stanovená pro vysokotlaké čističe, mokré a suché vysavače a zametací stroje se od oboru k oboru enormně liší. Firma Kränzle proto vyvinula program výrobků, který díky své šířce a hloubce suverénně splňuje všechny požadavky.

Žádný požadavek není příliš velký, žádné zadání příliš těžké, firma Kränzle je vaším profesionálním partnerem pro požadavky každého oboru.



### ČIŠTĚNÍ BUDOV - DŮM A ZAHRADA

Kolem domu a zahrady čisticí stroje Kränzle opět vše rozzáří čistotou. Ať se jedná o terasy, vjezdy do dvora, schody, zdi, ploty nebo zahradní nábytek – díky vysokotlakým čističům, mokrým a suchým vysavačům a zametacím strojům bude vše zářivě čisté. Rozsáhlý program příslušenství nabízí ideální řešení pro každé zadání při čištění.

- Soukromí uživatelé (dům a zahrada)
- Čištění budov
- Domovnícké a správcovské činnosti



### GARÁŽE, PŘEPRAVNÍ SPOLEČNOSTI

Pro autosalóny, dílny a garáže, přepravní společnosti, autobusové provozy a taxislužby je čistota exteriérů, dílen a vozidel jejich vizitkou. Neexistuje druhá šance, jak udělat první dojem. Kränzle nabízí dokonalá čisticí řešení pro všechny požadavky.

- Automobilový průmysl
- Autobusové provozy a taxislužby
- Garáže
- Vozový park
- Přepravní společnosti



### ZEMĚDĚLSTVÍ A CHOVATELSTVÍ

Čistota je v zemědělství a chovatelství základním předpokladem zdraví, hygieny a prvotřídních pracovních podmínek. Na čištění traktorů a strojů po těžké a špinavé práci na poli nebo pro vyčištění stájí. Vysokotlaký čistič Kränzle nesmí chybět v žádném zemědělském podniku.

- Agrotechnika
- Lesní závody
- Živočišná výroba
- Zařízení na výrobu bioplynu



## ŘEMESLO

Řemeslníci jsou pod velkým časovým a nákladovým tlakem a pracují v těžkých a často se měnících podmínkách. Flexibilní, vysoce výkonné a zároveň extrémně robustní čisticí přístroje usnadňují pracovní den a zajišťují optimální výsledky čištění. Firma Kränzle si tyto požadavky uvědomila a vyvinula pro své zákazníky přesné přístroje a příslušenství.

- Zámečnictví
- Malířské podniky
- Tesařské podniky
- Pekárny
- Truhlářské dílny



## VEŘEJNÉ SLUŽBY, STAVEBNICTVÍ

Úkoly čištění ve veřejných službách vyžadují profesionální přístroje, které neznají kompromisy. Vysokotlaké čističe Kränzle jsou ideálními průvodci při čištění stavebních vozidel, transportérů, veřejných míst nebo odstraňování graffiti z fasád. Široký program výrobků nabízí správný přístroj pro každý požadavek.

- Stavebnictví
- Územně správní celky
- Hasiči
- Železnice
- Záchrané služby



## HYGIENA, SANITA

V oblastech hygieny a sanity jako řeznictví, jatka a zdravotně hygienická zařízení jsou zapotřebí pneumatiky a vysokotlaké hadice odolné proti oděru. Tyto požadavky splňují verze NoM Kränzle (non-marking). Bílé celopryžové pneumatiky a šedé vysokotlaké hadice nezanechávají stopy. Většina vysokotlakých čističů Kränzle je k dostání také jako verze NoM.

- Řeznictví a jatka
- Zdravotně hygienická zařízení
- Servis potrubí, kanálů a průmyslový servis
- Technologie pro odpadní vody



## PRŮMYSL

Oblasti použití v průmyslových podnicích jsou enormně různorodé. Dílenské haly a stroje je třeba pravidelně čistit od prachu, špíny a oleje. Firma Kränzle nabízí svým širokým a hlubokým programem vše, co je zapotřebí v průmyslových podnicích.

- Strojírnoství
- Ocelové konstrukce
- Loděnice / stavba lodí

# ŠPIČKOVÁ TECHNIKA PODROBNĚ TECHNICKÉ NOVINKY

## PROČ SE ROZHODNOUT PRO ZNAČKU KRÄNZLE?

Rozhodnutím se pro značku Kränzle znamená získat vždy moderní promyšlený vysokotlaký čisticí přístroj s technickými přednostmi, které jsou ve všech ohledech naprosto přesvědčivé. Řada těchto technických detailů jsou inovace, které vznikly ve vývojovém centru společnosti Kränzle v Illertissenu. Ve výsledku profitují uživatelé z nejvyšší kvality - Made in Germany, suverénního čisticího výkonu a mimořádně dlouhé životnosti.



### HLAVA ČERPADLA ZE SPECIÁLNÍ MOSAZI

Nemůže dojít k poruše funkce následkem koroze. Součásti hlavy čerpadla vedoucí vodu a bezpečnostních zařízení jsou z ušlechtilé oceli a speciální mosazi a zaručují dlouhou životnost.

### MANOMETR Z UŠLECHTILÉ OCELI

Všechny vysokotlaké čisticí přístroje jsou vybaveny velkými, přehlednými a glycerinem tlumenými manometry z ušlechtilé oceli.



### KERAMIKOU POTAŽENÝ PLUNŽR Z UŠLECHTILÉ OCELI (PÍST)

Všechny vysokotlaké čisticí přístroje jsou vybaveny plunžry z ušlechtilé oceli, které jsou potaženy keramikou, která značně zvyšuje životnost strojů. Dobrá tepelná vodivost plunžru z ušlechtilé oceli se spojuje s pozitivními vlastnostmi keramické povrchové vrstvy (povrch s extrémně malým opotřebením).

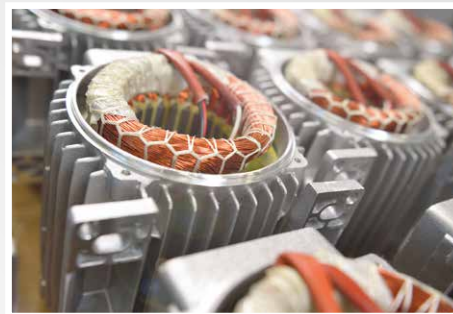

### VYSOCE VÝKONNÝ MOTOR S DLOUHOU ŽIVOTNOSTÍ

Velké motory s dlouhou životností v obvykle vysoké kvalitě Kränzle zaručují zvláště dlouhou životnost a maximální výkon. Vysokotlaké čističe s pomaloběžnými čtyřpólovými elektromotory (1 400 ot./min) pracují s menšími otáčkami, což snižuje rozběhový proud, hlučnost a opotřebení.



### BYPASOVÝ PROVOZ

Všechny vysokotlaké čisticí přístroje přepnou po zavření bezpečnostní vypínací pistole do obtokového režimu se sníženým tlakem. Voda bude v oběhu čerpána zbytkovým tlakem cca 10 barů. Modely se systémem Total-Stop v tomto případě vypnou motor. Vysokotlaké čerpadlo a pohon budou odlehčeny, což vede k podstatnému zvýšení životnosti a k úspoře energie.

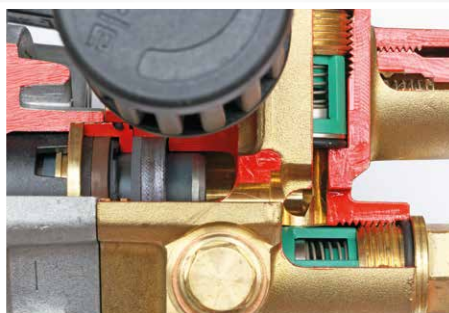

### ZABEZPEČENÍ PROTI BĚHU NA SUCHO A SYSTÉM ZPĚTNÉHO VEDENÍ NETĚSNOSTÍ

Všechny vysokotlaké čisticí přístroje jsou vybaveny tkaninovou manžetou a teflonovo-grafitovým kroužkem plunžru. Vynikající kluzné vlastnosti teflon-grafitu snižují odpor tření a tím i teploty v přístroji. Proto mohou přístroje kratší dobu běžet bez vody, aniž by došlo k poškození. Vodní polštář mezi těsnicími systémy plunžrů zabrání tomu, aby se nasávaný vzduch mohl dostat k těsnění čerpadla.



### PRACOVNÍ TLAK PLYNULE REGULOVATELNÝ

U všech vysokotlakých čisticích přístrojů je možné nastavit pracovní tlak a současně s tím i množství vody přesně podle konkrétních požadavků.





Obr. Závod Kränzle 1 (kmenový závod) - Rudolf-Diesel-Straße 20, 89257 Illertissen  
vývoj, výroba, expedice



Obr. Závod Kränzle 2 - Siemensstraße 17, 89257 Illertissen  
rotační zařízení, logistika a provádění expedice



### ŠASI ROTO-MOLD

Přístroje K 1152 TS/TST, série K 2000, Profi, quadro, bully a therm jsou vybaveny šasim Roto-Mold. Tento mimořádně pevný rám odolný proti deformaci, vyrobený z jedoho kusu materiálu maximalizuje stabilitu vysokotlakého čistícího přístroje. Motor a čerpadlo jsou v rámu dobře chráněny a jsou v bezpečí před vnějšími vlivy. Toto šasi společnosti Kränzle je prakticky nezníčitelné.



### NÁDRŽ NA VODU

Integrovaná nádrž na vodu (u strojů řady Profi, quadro a therm) slouží jako zásobní nádrž mezi rozvodnou sítí a vysokotlakým čerpadlem, což v maximální míře zabrání poškození čerpadla nedostatkem vody.



### PRINCIP USPOŘADÁNÍ

Pouzdra na uložení bezpečnostní vypínací pistole a trysek zajišťují optimální pracovní podmínky a rychlý přístup k jednotlivému příslušenství.



### NAVÍJECÍ BUBNY NA VYSOKOTLAKÉ HADICE

Provedení strojů s hadicovými bubny nabízí maximální funkčnost a zabraňuje nebezpečí zakopnutí o rozvinuté vysokotlaké hadice. Velkoryse dimenzované hadicové bubny umožňují použití až 30 m vysokotlaké hadice, v závislosti na modelu a tím výrazně delší dosah při práci.



### PRŮCHODNOST TERÉNEM A STABILITA

Extrémně stabilní a robustní podvozek umožňuje snadnou přepravu i na nerovných terénech a při použití zajistí vysokou stabilitu. Díky velkým kolečkům lze bez problémů překonávat malé překážky.



### NASÁVÁNÍ ČISTICÍCH PROSTŘEDKŮ

Velké množství vysokotlakých čistících Kränzle nabízí přímé nasávání čistících prostředků pro intenzivní čištění v případě silného znečištění. U strojů s integrovanou nádrží na vodu probíhá aplikace čistícího prostředku prostřednictvím vysokého tlaku. U strojů bez nádrže na vodu se čistící prostředek nanáší injektorem prostřednictvím nízkého tlaku.

STUDENÁ VODA - PŘENOSNÉ

## Série HD

### Šikovní madlo

Úsporné, kompaktní provedení

### Regulace tlaku

Pracovní tlak plynule regulovatelný

### Systém Total-Stop

Pro zvýšení životnosti a k úspoře energie

### Čtyřpólový elektromotor (1400 ot./min)

Snižuje hlučnost a opotřebení (HD 7/122 TS)

Obrázky: HD 7/122 TS





		HD 7/122 TS	HD 10/122 TS
<b>Technické údaje</b>			
Pracovní tlak regulovatelný	barů / MPa	30-120 / 3-12	30-120 / 3-12
Připustný přetlak max.	barů / MPa	135 / 13.5	135 / 13.5
Elektrická přípojka	V / ~ / Hz / A	230 / 1 / 50 / 7.5	230 / 1 / 50 / 11
Počet otáček motoru	ot/min	1400	2800
Vodní výkon	l/min   l/h	7   420	10   600
Příkon / výkon	kW   kW	1.6   1.0	2.5   1.8
Síťový přípojovací kabel	m	5	5
Rozměry (D x Š x V)	mm	440 / 200 / 330	440 / 200 / 330
Hmotnost	kg	22	23
Nasávání čisticích prostředků		-	-
<b>Rozsah dodávky</b>			
Hadicový buben		-	-
Vysokotlaká hadice z ocelové tkaniny	m	10	10
Bezpečnostní vypínací pistole	Model	M2000	M2000
Rotační tryska	Velikost trysky	● 028	● 042
Plochá tryska s trubkou z ušlechtilé oceli	Velikost trysky	● M20028	● M20042
<b>Č. výr.</b>		<b>417321</b>	<b>417331</b>



## NYNÍ JEŠTĚ LEPŠÍ!

### SYSTÉM TOTAL-STOP

Při zavření bezpečnostní vypínací pistole se motor vysokotlakého čističe okamžitě vypne.

- Odlehčení vysokotlakého čerpadla
- Úspora energie
- Zvýšení životnosti

Podrobné technické údaje na straně 74

STUDENÁ VODA - PŘENOSNÉ

## Série HD

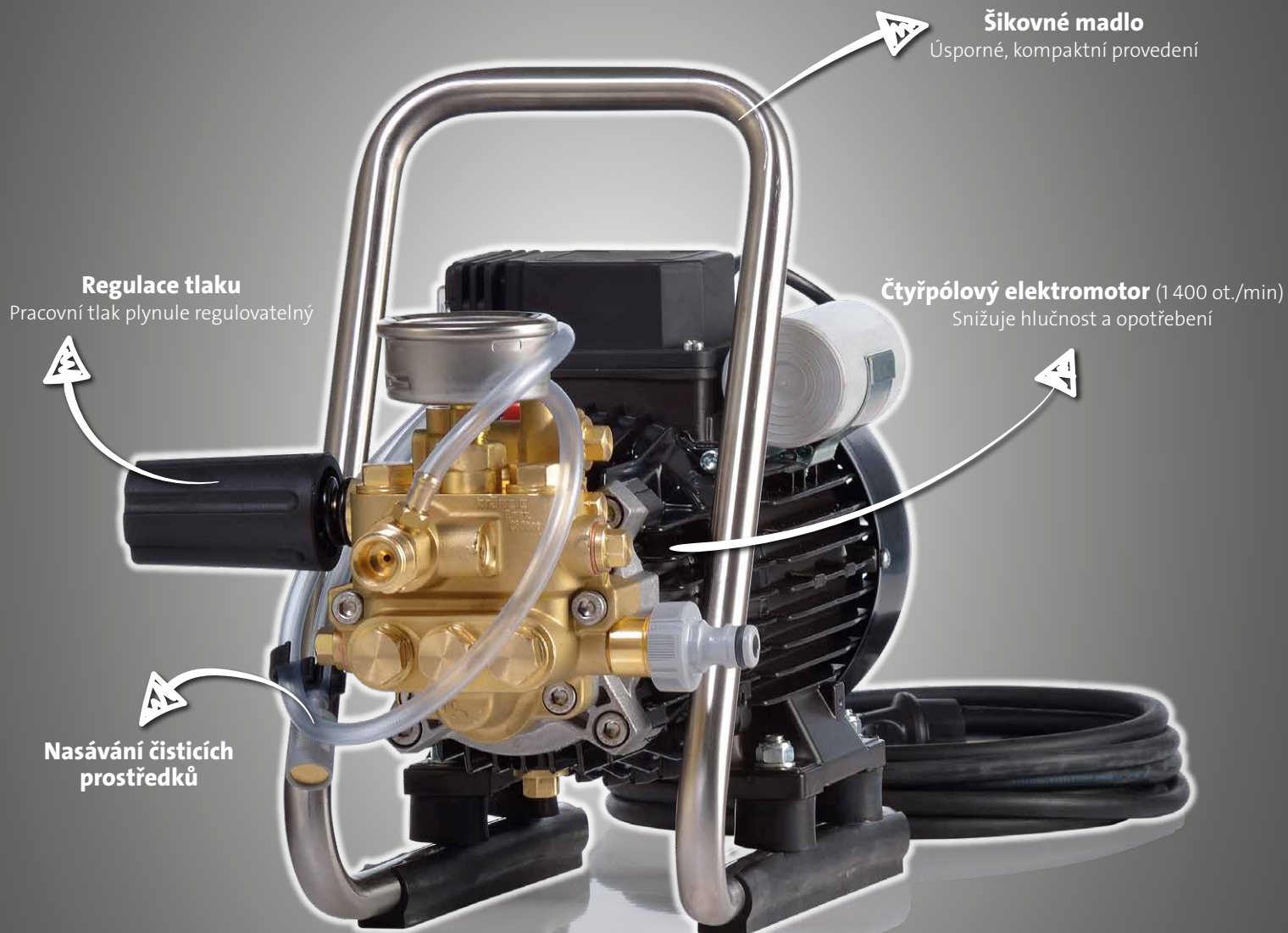

**Šikvné madlo**

Úsporné, kompaktní provedení

**Regulace tlaku**

Pracovní tlak plynule regulovatelný

**Čtyřpólový elektromotor** (1 400 ot./min)

Snižuje hlučnost a opotřebení

**Nasávání čisticích  
prostředků**

Obrázky: HD 9/80





		HD 9/80	HD 12/130
<b>Technické údaje</b>			
Pracovní tlak regulovatelný	barů / MPa	30-80 / 3-8	30-130 / 3-13
Připustný přetlak max.	barů / MPa	90 / 9	145 / 14.5
Elektrická přípojka	V / ~ / Hz / A	230 / 1 / 50 / 7.5	230 / 1 / 50 / 13.5
Počet otáček motoru	ot/min	1400	1400
Vodní výkon	l/min   l/h	9   540	11   660
Příkon / výkon	kW   kW	1.6   1.0	2.9   2.2
Síťový přípojovací kabel	m	5	5
Rozměry (D x Š x V)	mm	470 / 230 / 320	500 / 240 / 320
Hmotnost	kg	24	30
Nasávání čisticích prostředků		●	●
<b>Rozsah dodávky</b>			
Hadicový buben		–	–
Vysokotlaká hadice z ocelové tkaniny	m	10	10
Bezpečnostní vypínací pistole	Model	M2000	M2000
Plochá tryska s regulací a trubicou z ušlechtilé oceli	Velikost trysky	–	● M20042
Tryska Vario-Jet	Velikost trysky	● 042	–
<b>Č. výr.</b>		41171	41168



Podrobné technické údaje na straně 74

STUDENÁ VODA - DVOUKOLOVÝ

## Série K 1152



Obrázky: K 1152 TST





**PRODEJNÍ  
HIT**



		K 1152 TS		K 1152 TST	
		bez bubnu pro navinutí hadice		vč. hadicového bubnu	
<b>Technické údaje</b>					
Pracovní tlak regulovatelný	barů / MPa	30-130 / 3-13		30-130 / 3-13	
Připustný přetlak max.	barů / MPa	150 / 15		150 / 15	
Elektrická přípojka	V / ~ / Hz / A	230 / 1 / 50 / 12		230 / 1 / 50 / 12	
Počet otáček motoru	ot/min	2800		2800	
Vodní výkon	l/min   l/h	10	600	10	600
Příkon / výkon	kW   kW	2.8	2.0	2.8	2.0
Síťový přípojovací kabel	m	5		5	
Rozměry (D x Š x V)	mm	360 / 365 / 870		360 / 365 / 870	
Hmotnost	kg	29		31.5	
Nasávání čisticích prostředků		●		●	
<b>Rozsah dodávky</b>					
Hadicový buben		-		●	
Vysokotlaká hadice z ocelové tkaniny	m	10		15	
Bezpečnostní vypínací pistole	Model	M2000		M2000	
Rotační tryska	Velikost trysky	● 042		● 042	
Tryska Vario-Jet	Velikost trysky	● 042		● 042	
		bez rotační trysky		vč. rotační trysky	
<b>Č. výr.</b>		41219		412191	
				vč. rotační trysky	
				412181	



Podrobné technické údaje na straně 75

STUDENÁ VODA - DVOUKOLOVÝ

## Série K 2000

**Jednodílné šasi Roto-Mold**  
Prakticky nezničitelné

**Integrovaný buben pro navinutí hadice**  
Se sklopnou klikou (provedení TST)

**Systém Total-Stop**  
Pro zvýšení životnosti a k úspoře energie

**Nasávání čisticích prostředků**

**Princip uspořádání**  
Praktické uložení bezpečnostní  
vypínací pistole a trysek

**Regulace tlaku**  
Pracovní tlak plynule regulovatelný

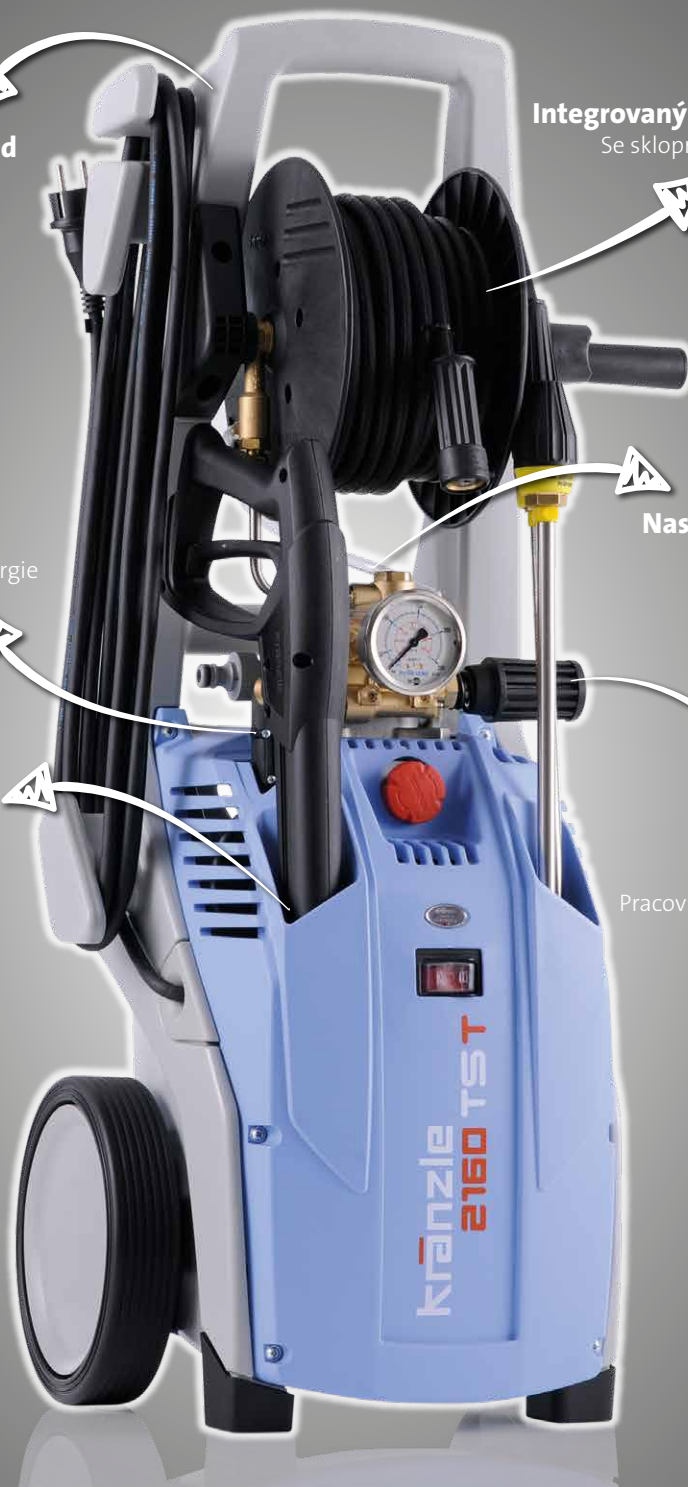

Obrázky: K 2160 TST







		K 2160 TS	K 2160 TST	K 2195 TS	K 2195 TST	K 2175 TS	K 2175 TST
<b>Technické údaje</b>		bez bubnu pro navinutí hadice	vč. hadicového bubnu	bez bubnu pro navinutí hadice	vč. hadicového bubnu	bez bubnu pro navinutí hadice	vč. hadicového bubnu
Pracovní tlak regulovatelný	barů / MPa	30-140 / 3-14	30-140 / 3-14	30-180 / 3-18	30-180 / 3-18	30-160 / 3-16	30-160 / 3-16
Připustný přetlak max.	barů / MPa	160 / 16	160 / 16	195 / 19,5	195 / 19,5	175 / 17,5	175 / 17,5
Elektrická přípojka	V / ~ / Hz / A	230 / 1 / 50 / 14	230 / 1 / 50 / 14	230 / 1 / 50 / 14	230 / 1 / 50 / 14	400 / 3 / 50 / 6,7	400 / 3 / 50 / 6,7
Počet otáček motoru	ot/min	1400	1400	1400	1400	1400	1400
Vodní výkon	l/min   l/h	11   660	11   660	8   480	8   480	12   720	12   720
Příkon / výkon	kW   kW	3,2   2,4	3,2   2,4	3,2   2,4	3,2   2,4	3,3   2,6	3,3   2,6
Síťový připojovací kabel	m	5	5	5	5	5	5
Rozměry (D x Š x V)	mm	375 / 360 / 900	375 / 360 / 900	375 / 360 / 900	375 / 360 / 900	375 / 360 / 900	375 / 360 / 900
Hmotnost	kg	37	39,5	37	39,5	37	39,5
Nasávání čisticích prostředků		●	●	●	●	●	●
<b>Rozsah dodávky</b>							
Hadicový buben		–	●	–	●	–	●
Vysokotlaká hadice z ocelové tkaniny	m	10	15	10	15	10	15
Bezpečnostní vypínací pistole	Model	M2000	M2000	M2000	M2000	M2000	M2000
Rotační tryska	Velikost trysky	● 042	● 042	○ 03	○ 03	● 042	● 042
Tryska Vario-Jet	Velikost trysky	● 042	● 042	○ 03	○ 03	● 042	● 042

Č. výr.	417801	417811	417841	417851	417821	417831
---------	--------	--------	--------	--------	--------	--------

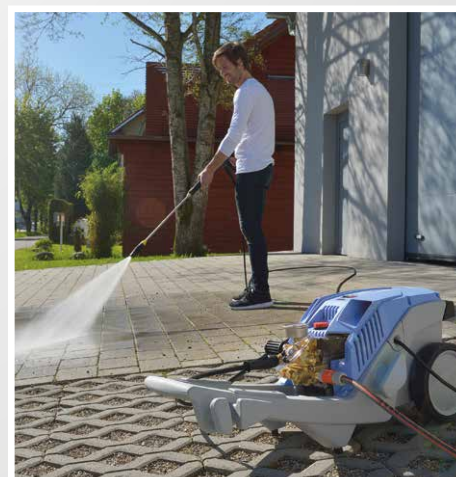

STUDENÁ VODA - DVOUKOLOVÝ

## Série Profi





		Profi 160 TST	Profi 195 TST	Profi 175 TST
<b>Technické údaje</b>				
Pracovní tlak regulovatelný	barů / MPa	30-140 / 3-14	30-170 / 3-17	30-150 / 3-15
Připustný přetlak max.	barů / MPa	160 / 16	195 / 19.5	175 / 17.5
Elektrická přípojka	V / ~ / Hz / A	230 / 1 / 50 / 14.3	230 / 1 / 50 / 14.3	400 / 3 / 50 / 7.2
Počet otáček motoru	ot/min	1400	1400	1400
Vodní výkon	l/min   l/h	11   660	8   480	12   720
Příkon / výkon	kW   kW	3.2   2.5	3.2   2.5	3.8   3.0
Síťový přípojovací kabel	m	5	5	5
Rozměry (D x Š x V)	mm	355 / 375 / 980	355 / 375 / 980	355 / 375 / 980
Hmotnost	kg	45	45	45
Nasávání čistících prostředků		●	●	●
<b>Rozsah dodávky</b>				
Hadicový buben		●	●	●
Vysokotlaká hadice z ocelové tkaniny	m	15	15	15
Bezpečnostní vypínací pistole	Model	M2000	M2000	M2000
Rotační tryska	Velikost trysky	● 042	○ 03	● 042
Plochá tryska s trubkou z ušlechtilé oceli	Velikost trysky	● M20042	○ M2003	● M20042
<b>Č. výr.</b>		<b>412301</b>	<b>412311</b>	<b>412321</b>



## TECHNICKÉ NOVINKY!

### INTEGROVANÁ NÁDRŽ NA VODU

Díky integrované nádrži na vodu se do maximální míry zabrání poškození čerpadla nedostatkem vody.

Nádrž na vodu lze sejmout několika pohyby.

STUDENÁ VODA - DVOUKOLOVÝ

## Série bully



**Integrovaný buben pro navinutí hadice**  
Se sklopnou klikou (provedení TST)

**Rychlovýměnný nástrčný systém**  
Pro snadnou a rychlou výměnu trysky

**Regulace tlaku**  
Pracovní tlak plynule regulovatelný

**Princip uspořádání**  
Držáky pro bezpečnostní vypínací pistolí a trysky

**Systém Total-Stop**  
Pro zvýšení životnosti a k úspoře energie

Obrázky: bully 980 TST





		bully 980 TS	bully 980 TST	bully 1180 TS	bully 1180 TST
<b>Technické údaje</b>		bez bubnu pro navinutí hadice	vč. hadicového bubnu	bez bubnu pro navinutí hadice	vč. hadicového bubnu
Pracovní tlak regulovatelný	barů / MPa	30-180 / 3-18	30-180 / 3-18	30-160 / 3-16	30-160 / 3-16
Připustný přetlak max.	barů / MPa	200 / 20	200 / 20	180 / 18	180 / 18
Elektrická přípojka	V / ~ / Hz / A	400 / 3 / 50 / 11.5	400 / 3 / 50 / 11.5	400 / 3 / 50 / 11.5	400 / 3 / 50 / 11.5
Počet otáček motoru	ot/min	1400	1400	1400	1400
Vodní výkon	l/min   l/h	16   960	16   960	19   1140	19   1140
Příkon / výkon	kW   kW	7.0   5.0	7.0   5.0	7.0   5.0	7.0   5.0
Síťový přípojovací kabel	m	7.5	7.5	7.5	7.5
Rozměry (D x Š x V)	mm	730 / 425 / 970	730 / 425 / 970	730 / 425 / 970	730 / 425 / 970
Hmotnost	kg	65	68	65	68
Nasávání čistících prostředků		-	-	-	-
<b>Rozsah dodávky</b>					
Hadicový buben		-	●	-	●
Vysokotlaká hadice z ocelové tkaniny	m	10	15	10	15
Bezpečnostní vypínací pistole	Model	M2000	M2000	M2000	M2000
Rotační tryska	Velikost trysky	● 055	● 055	● 075	● 075
Plochá tryska s trubkou z ušlechtilé oceli	Velikost trysky	● D25055	● D25055	● D25075	● D25075

Č. výr.	403501	40350	403511	40351
---------	--------	-------	--------	-------

## TECHNICKÉ NOVINKY!

### RYCHLOVÝMĚNNÝ NÁSTRČNÝ SYSTÉM

Snadné a zcela bezpečné připojení bezpečnostní vypínací pistole s tryskou zajistí rychlovýměnný nástrčný systém s komponenty z kalené ušlechtilé oceli.

**CVAK!**



Podrobné technické údaje na straně 77

STUDENÁ VODA - ČTYŘKOLOVÝ

## Malá řada quadro





		quadro 11/140 TST	quadro 9/170 TST	quadro 12/150 TST
<b>Technické údaje</b>				
Pracovní tlak regulovatelný	barů / MPa	30-140 / 3-14	30-170 / 3-17	30-150 / 3-15
Připustný přetlak max.	barů / MPa	155 / 15.5	190 / 19	165 / 16.5
Elektrická přípojka	V / ~ / Hz / A	230 / 1 / 50 / 14	230 / 1 / 50 / 14	400 / 3 / 50 / 6.8
Počet otáček motoru	ot/min	1400	1400	1400
Vodní výkon	l/min   l/h	11   660	9   540	12   720
Příkon / výkon	kW   kW	3.3   2.4	3.3   2.4	3.5   2.8
Objem nádrže na vodu	l	7	7	7
Síťový přípojovací kabel	m	5	5	7.5
Rozměry (D x Š x V)	mm	590 / 360 / 850	590 / 360 / 850	590 / 360 / 850
Hmotnost	kg	46	46	46
Nasávání čistících prostředků		●	●	●
<b>Rozsah dodávky</b>				
Hadicový buben		●	●	●
Vysokotlaká hadice z ocelové tkaniny	m	15	15	15
Bezpečnostní vypínací pistole	Model	M2000	M2000	M2000
Rotační tryska	Velikost trysky	● 045	○ 03	● 045
Plochá tryska s trubkou z ušlechtilé oceli	Velikost trysky	● M20045	○ M2003	● M20045
<b>Č. výr.</b>		<b>404411</b>	<b>404431</b>	<b>404421</b>



Podrobné technické údaje na straně 78

STUDENÁ VODA - ČTYŘKOLOVÝ

## Střední řada quadro

**Integrovaný buben pro navinutí hadice**  
Se sklopnou klikou

**System Total-Stop se  
zpožděným vypnutím motoru**  
Pro zvýšení životnosti a k úspoře energie

**Integrovaná nádrž na vodu**

Brání poškození vysokotlakého čerpadla  
v případě nedostatku vody

**Regulace tlaku**

Pracovní tlak plynule regulovatelný

**Šasi Roto-Mold**

Prakticky nezničitelné

**Nasávání čistících  
prostředků**



Obrázky: quadro 799 TST







		quadro 599 TST	quadro 799 TST	quadro 899 TST
<b>Technické údaje</b>				
Pracovní tlak regulovatelný	barů / MPa	30-150 / 3-15	30-180 / 3-18	30-150 / 3-15
Přípustný přetlak max.	barů / MPa	165 / 16.5	200 / 20	170 / 17
Elektrická přípojka	V / ~ / Hz / A	230 / 1 / 50 / 14	400 / 3 / 50 / 8.5	400 / 3 / 50 / 8.5
Počet otáček motoru	ot/min	1400	1400	1400
Vodní výkon	l/min   l/h	10   600	13   780	15   900
Příkon / výkon	kW   kW	3.3   2.4	5.5   4.0	5.5   4.0
Objem nádrže na vodu	l	10	10	10
Síťový přípojovací kabel	m	5	7.5	7.5
Rozměry (D x Š x V)	mm	780 / 395 / 870	780 / 395 / 870	780 / 395 / 870
Hmotnost	kg	62	62	62
Nasávání čistících prostředků		●	●	●
<b>Rozsah dodávky</b>				
Hadicový buben		●	●	●
Vysokotlaká hadice z ocelové tkaniny	m	20	20	15
Bezpečnostní vypínací pistole	Model	M2000	M2000	M2000
Rotační tryska	Velikost trysky	● 035	● 045	● 06
Plochá tryska s trubkou z ušlechtilé oceli	Velikost trysky	● M20035	● M20045	● D2506
<b>Č. výr.</b>		<b>40431</b>	<b>40432</b>	<b>40434</b>

Obr. Provedení Non-Marking (NoM). Informace strana 58



Podrobné technické údaje na straně 78-79

STUDENÁ VODA - ČTYŘKOLOVÝ

## Velká řada quadro





### Vodní výkon < 1000 l/h

Další modely velké řady quadro na následující straně

		quadro 800 TST		quadro 1000 TS		quadro 1000 TST	
Technické údaje		vč. hadicového bubnu		bez bubnu pro navinutí hadice		vč. hadicového bubnu	
Pracovní tlak regulovatelný	barů / MPa	30-250 / 3-25		30-220 / 3-22		30-220 / 3-22	
Přípustný přetlak max.	barů / MPa	270 / 27		250 / 25		250 / 25	
Elektrická přípojka	V / ~ / Hz / A	400 / 3 / 50 / 12		400 / 3 / 50 / 12		400 / 3 / 50 / 12	
Počet otáček motoru	ot/min	1400		1400		1400	
Vodní výkon	l/min   l/h	13.3	800	16	960	16	960
Příkon / výkon	kW   kW	7.5	5.5	7.5	5.5	7.5	5.5
Objem nádrže na vodu	l	16		16		16	
Síťový přípojovací kabel	m	7.5		7.5		7.5	
Rozměry (D x Š x V)	mm	770 / 570 / 990		770 / 570 / 990		770 / 570 / 990	
Hmotnost	kg	89		82		89	
Nasávání čistících prostředků		●		●		●	
Rozsah dodávky							
Hadicový buben		●		-		●	
Vysokotlaká hadice z ocelové tkaniny	m	20		10		20	
Bezpečnostní vypínací pistole	Model	Starlet		Starlet		Starlet	
Rotační Turbo tryska	Velikost trysky	● 04		-		● 05	
Plochá tryska s trubkou z ušlechtilé oceli	Velikost trysky	● D2504		● D2505		● D2505	
		Standardní podvozek	Podvozek z ušlechtilé oceli	Standardní podvozek	Podvozek z ušlechtilé oceli	Standardní podvozek	Podvozek z ušlechtilé oceli
<b>Č. výr.</b>		<b>40423</b>	<b>404230</b>	<b>404211</b>	<b>404219</b>	<b>40421</b>	<b>404210</b>

### TIP OD PROFESIONÁLŮ!

#### PODVOZEK Z UŠLECHTILÉ OCELI

Velká řada quadro je k dispozici také s podvozkem z ušlechtilé oceli.

- Ochrana proti korozi
- Extrémně stabilní



Podrobné technické údaje na straně 79



**Vodní výkon > 1000 l/h**

Další modely velké řady quadro na předchozí straně

		quadro 1200 TS		quadro 1200 TST	
Technické údaje		bez hadicového bubnu		vč. hadicového bubnu	
Pracovní tlak regulovatelný	barů / MPa	30-180 / 3-18		30-180 / 3-18	
Přípustný přetlak max.	barů / MPa	200 / 20		200 / 20	
Elektrická přípojka	V / ~ / Hz / A	400 / 3 / 50 / 12		400 / 3 / 50 / 12	
Počet otáček motoru	ot/min	1400		1400	
Vodní výkon	l/min   l/h	19	1140	19	1140
Příkon / výkon	kW   kW	7.5	5.5	7.5	5.5
Objem nádrže na vodu	l	16		16	
Síťový přípojovací kabel	m	7.5		7.5	
Rozměry (D x Š x V)	mm	770 / 570 / 990		770 / 570 / 990	
Hmotnost	kg	82		89	
Nasávání čisticích prostředků		●		●	
Rozsah dodávky					
Hadicový buben		-		●	
Vysokotlaká hadice z ocelové tkaniny	m	10		20	
Bezpečnostní vypínací pistole	Model	Starlet		Starlet	
Rotační Turbo tryska	Velikost trysky	-		● 07	
Plochá tryska s trubkou z ušlechtilé oceli	Velikost trysky	● D2507		● D2507	
		Standardní podvozek	Podvozek z ušlechtilé oceli	Standardní podvozek	Podvozek z ušlechtilé oceli
<b>Č. výr.</b>		<b>404221</b>	<b>404229</b>	<b>40422</b>	<b>404220</b>



### TIP OD PROFESIONÁLŮ!

#### ROTAČNÍ TURBO TRYSKA

(VOLITELNÁ MOŽNOST QUADRO TS)

S rotujícím bodovým paprskem a trubkou z ušlechtilé oceli. Pro odstraňování odolných nečistot. Volitelně k dostání pro řadu quadro bez hadicového bubnu.

**Více na straně 60-67 (kompatibilita příslušenství)**

Podrobné technické údaje na straně 79



## TYP PRO ČIŠTĚNÍ!

### **ROTAČNÍ ČISTIČE PLOCH KRÄNZLE**

Zařízení Round Cleaner od firmy Kränzle jsou koncipována pro snadné čištění malých až velmi velkých podlahových ploch a chrání proti rozstříku vody. Jako např. vjezdy, terasy nebo haly. Také pro svislé plochy jako fasády, stěny s obklady atd.

**Výběr zařízení Round Cleaner strana 49**



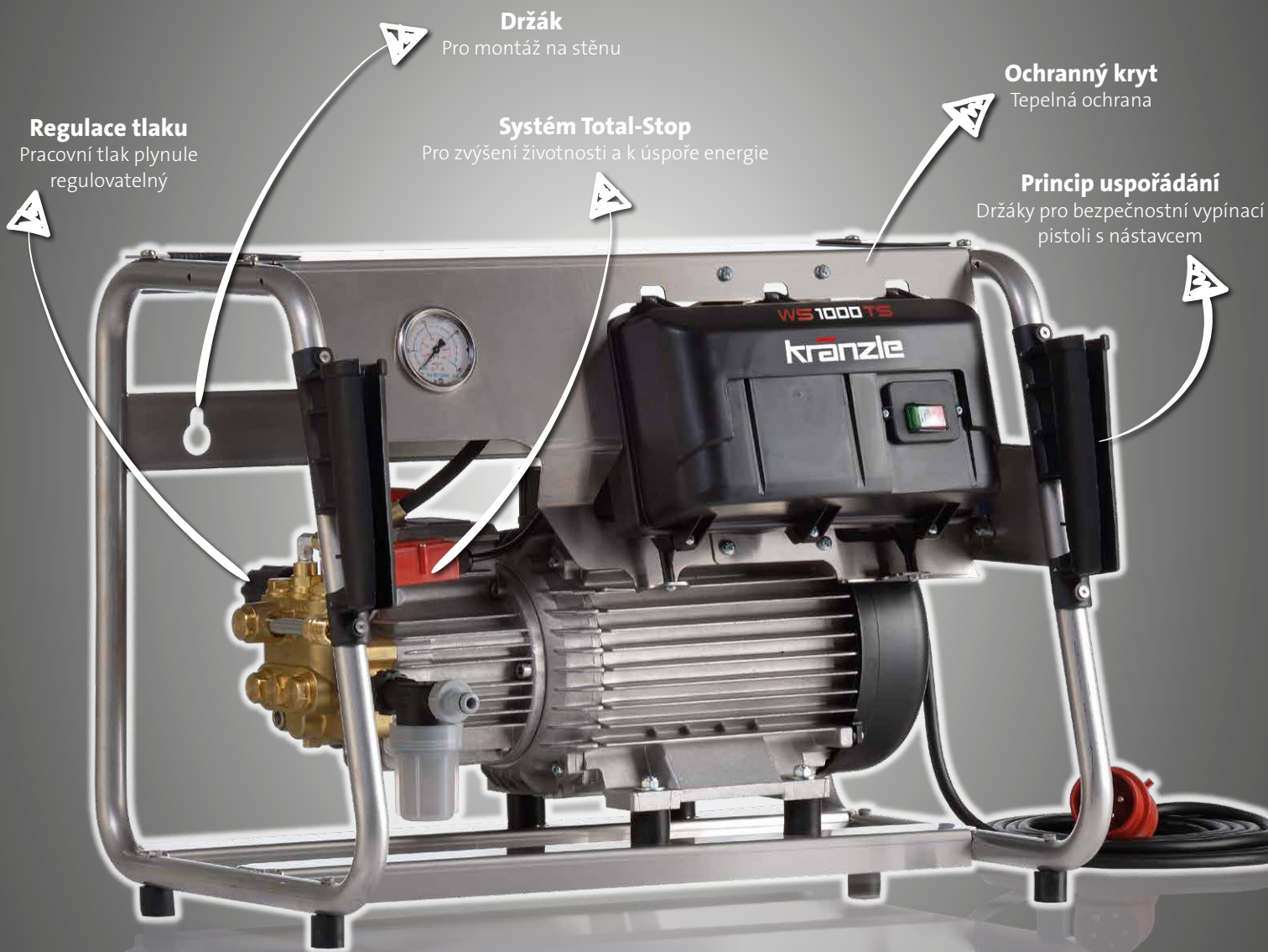

**Regulace tlaku**  
Pracovní tlak plynule  
regulovatelný

**Držák**  
Pro montáž na stěnu

**Systém Total-Stop**  
Pro zvýšení životnosti a k úspoře energie

**Ochranný kryt**  
Tepelná ochrana

**Princip uspořádání**  
Držáky pro bezpečnostní vypínací  
pistoli s nástavcem

Obrázky: WS 1000 TS





		WS 800 TS	WS 1000 TS	WS 1200 TS
<b>Technické údaje</b>				
Pracovní tlak regulovatelný	barů / MPa	30-250 / 3-25	30-200 / 3-20	30-180 / 3-18
Připustný přetlak max.	barů / MPa	270 / 27	230 / 23	200 / 20
Elektrická přípojka	V / ~ / Hz / A	400 / 3 / 50 / 12	400 / 3 / 50 / 12	400 / 3 / 50 / 12
Počet otáček motoru	ot/min	1400	1400	1400
Vodní výkon	l/min   l/h	13.3   798	16   960	19   1140
Příkon / výkon	kW   kW	7.5   5.5	7.5   5.5	7.5   5.5
Síťový připojovací kabel	m	7.5	7.5	7.5
Rozměry (D x Š x V)	mm	670 / 430 / 510	670 / 430 / 510	670 / 430 / 510
Hmotnost	kg	62	62	62
Nasávání čisticích prostředků		-	-	-
<b>Rozsah dodávky</b>				
Hadicový buben		-	-	-
Vysokotlaká hadice z ocelové tkaniny	m	10	10	10
Bezpečnostní vypínací pistole	Model	Starlet	Starlet	Starlet
Plochá tryska s trubkou z ušlechtilé oceli	Velikost trysky	● 04	● 05	● 07
<b>Č. výr.</b>		<b>4131300</b>	<b>4131310</b>	<b>4131320</b>

## TECHNICKÉ NOVINKY!

### AUTOMATICKÝ NAVIJÁK NA HADICE - SADA

Automatický naviják na hadice - sada pro optimální využití řady WS jako nástěnného agregátu.

- Buben z ušlechtilé oceli pro navinutí hadice
- Otočný nástěnný držák
- Spojovací hadice 2 m

**Více na str. 59**

(Hadicový buben / Sady dodatečné vybavy)



Podrobné technické údaje na straně 80

STUDENÁ VODA - SE SPALOVACÍM MOTOREM

## Série Profi-Jet (přenosná verze)



Obrázky: Profi-Jet B 13/150  
přenosná verze







		Profi-Jet B 13/150		Profi-Jet B 10/200	
<b>Technické údaje</b>					
Pracovní tlak regulovatelný	barů / MPa	30-150 / 3-15		30-200 / 3-20	
Připustný přetlak max.	barů / MPa	170 / 17		220 / 22	
Vodní výkon	l/min   l/h	13	780	10	600
Motor		Honda GX160 LX		Honda GX200 LX	
Rozměry (D x Š x V)	mm	520 / 360 / 420		520 / 360 / 420	
Hmotnost	kg	33		35	
Regulace otáček (RO)		-		-	
Nasávání čisticích prostředků		-		-	
<b>Rozsah dodávky</b>					
Hadicový buben		-		-	
Vysokotlaká hadice z ocelové tkaniny	m	10		10	
Bezpečnostní vypínací pistole	Model	M2000		M2000	
Rotační tryska	Velikost trysky	-		○ 03	
Plochá tryska s regulací a trubkou z ušlechtilé oceli	Velikost trysky	● D2505		○ D2503	
<b>Č. výr.</b>		41170		41182	



## TECHNICKÉ NOVINKY!

### SPALOVACÍ MOTOR

Vysokotlaké čističe Kränzle se spalovacím motorem nabízejí vyšší výkon než jednofázové elektrické zařízení. Nejúčinnější řešení pro čištění v místech, kde není dostupný zdroj elektrické energie.

- Provoz bez připojení ke zdroji elektrické energie
- Možné nasávání vody ze samostatné nádrže

Podrobné technické údaje na straně 81

STUDENÁ VODA - SE SPALOVACÍM MOTOREM

## Série Profi-Jet (mobilní - bez hadicového bubnu)



**Podvozek z ušlechtilé oceli**  
Chrání před korozi

**Motor Honda s jednoduchým servisem**  
S integrovanou pojistkou pro případ nedostatku oleje

**Regulace tlaku**  
Pracovní tlak plynule regulovatelný

**Regulace otáček (RO)**  
Pro snížení spotřeby paliva

Obrázky: Profi-Jet B 16/220  
s regulací otáček





**Profi-Jet B 13/150    Profi-Jet B 10/200    Profi-Jet B 16/220    Profi-Jet B 20/200    Profi-Jet B 16/250**

Technické údaje		Profi-Jet B 13/150		Profi-Jet B 10/200		Profi-Jet B 16/220		Profi-Jet B 20/200		Profi-Jet B 16/250	
Pracovní tlak regulovatelný	barů / MPa	30-150 / 3-15		30-200 / 3-20		30-220 / 3-22		30-200 / 3-20		30-250 / 3-25	
Připustný přetlak max.	barů / MPa	170 / 17		220 / 22		240 / 24		220 / 22		270 / 27	
Vodní výkon	l/min   l/h	13	780	10	600	16	960	20	1200	16	960
Motor		Honda GX160 LX		Honda GX200 LX		Honda GX340 LX		Honda GX390 LX		Honda GX390 LX	
Rozměry (D x Š x V)	mm	770 / 570 / 990		770 / 570 / 990		785 / 570 / 995		785 / 570 / 995		785 / 570 / 995	
Hmotnost	kg	37		38		64 / 65		64 / 65		64 / 65	
Regulace otáček (RO)		-		-		- / ●		- / ●		- / ●	
Nasávání čisticích prostředků		-		-		-		-		-	
Rozsah dodávky											
Hadicový buben		-		-		-		-		-	
Vysokotlaká hadice z ocelové tkaniny	m	10		10		10		10		10	
Bezpečnostní vypínací pistole	Model	M2000		M2000		Starlet		Starlet		Starlet	
Rotační tryska	Velikost trysky	-		○ 03		-		-		-	
Plochá tryska s regulací a trubicou z ušlechtilé oceli	Velikost trysky	● D2505		○ D2503		● D2505		● D2507		● D25045	
		bez RO		bez RO		bez RO		vč. RO		bez RO	
<b>Č. výr.</b>		<b>411701</b>		<b>411821</b>		<b>411732</b>		<b>41173</b>		<b>41187</b>	
										<b>411871</b>	
										<b>41186</b>	
										<b>411861</b>	

## TECHNICKÉ NOVINKY!

### REGULACE OTÁČEK (RO)

Při zavření bezpečnostní vypínací pistole se sníží otáčky motoru.

- Nižší spotřeba paliva
- Menší hlučnost
- Snížení nákladů na údržbu



Podrobné technické údaje na straně 81-82

STUDENÁ VODA - SE SPALOVACÍM MOTOREM

## Série Profi-Jet (mobilní - vč. hadicového bubnu)

**Integrovaný buben pro navinutí hadice**  
Se sklopnou klikou

**Motor Honda s jednoduchým servisem**  
S integrovanou pojistkou pro  
případ nedostatku oleje

**Podvozek z ušlechtilé oceli**  
Chrání před korozi

**Regulace tlaku**  
Pracovní tlak plynule regulovatelný

**Regulace otáček (RO)**  
Pro snížení spotřeby paliva

Obrázky: Profi-Jet B 16/220  
s hadicovým bubnem a regulací otáček





**Profi-Jet B 13/150    Profi-Jet B 10/200    Profi-Jet B 16/220    Profi-Jet B 20/200    Profi-Jet B 16/250**

Technické údaje		Profi-Jet B 13/150		Profi-Jet B 10/200		Profi-Jet B 16/220		Profi-Jet B 20/200		Profi-Jet B 16/250	
Pracovní tlak regulovatelný	barů / MPa	30-150 / 3-15		30-200 / 3-20		30-220 / 3-22		30-200 / 3-20		30-250 / 3-25	
Připustný přetlak max.	barů / MPa	170 / 17		220 / 22		240 / 24		220 / 22		270 / 27	
Vodní výkon	l/min   l/h	13	780	10	600	16	960	20	1200	16	960
Motor		Honda GX160 LX		Honda GX200 LX		Honda GX340 LX		Honda GX390 LX		Honda GX390 LX	
Rozměry (D x Š x V)	mm	770 / 570 / 1005		770 / 570 / 1005		785 / 570 / 1005		785 / 570 / 1005		785 / 570 / 1005	
Hmotnost	kg	42		44		71		71		71	
Regulace otáček (RO)		-		-		●		●		●	
Nasávání čisticích prostředků		-		-		-		-		-	
Rozsah dodávky											
Hadicový buben		●		●		●		●		●	
Vysokotlaká hadice z ocelové tkaniny	m	20		20		20		20		20	
Bezpečnostní vypínací pistole	Model	M2000		M2000		Starlet		Starlet		Starlet	
Rotační tryska	Velikost trysky	-		○ 03		-		-		-	
Plochá tryska s regulací a trubkou z ušlechtilé oceli	Velikost trysky	● D2505		○ D2503		● D2505		● D2507		● D25045	
		bez RO		bez RO		vč. RO		vč. RO		vč. RO	
<b>Č. výr.</b>		<b>411702</b>		<b>411822</b>		<b>411733</b>		<b>411872</b>		<b>411862</b>	



Podrobné technické údaje na straně 82-83

STUDENÁ VODA - SE SPALOVACÍM MOTOREM

## Série B



Obrázky: B 240 T





		B 170 T	B 240 T	B 230 T	B 270 T
<b>Technické údaje</b>					
Pracovní tlak regulovatelný	barů / MPa	30-150 / 3-15	30-220 / 3-22	30-200 / 3-20	30-250 / 3-25
Připustný přetlak max.	barů / MPa	170 / 17	240 / 24	230 / 23	270 / 27
Vodní výkon	l/min   l/h	12,5   750	16   960	20   1200	16   960
Motor		Honda GX160 LX	Honda GX340 LX	Honda GX390 LX	Honda GX390 LX
Rozměry (D x Š x V)	mm	720 / 570 / 960	720 / 570 / 960	720 / 570 / 960	720 / 570 / 960
Hmotnost	kg	68	93	93	93
Nasávání čisticích prostředků		-	●	●	●
Regulace otáček (RO)		-	-	-	-
<b>Rozsah dodávky</b>					
Hadicový buben		●	●	●	●
Vysokotlaká hadice z ocelové tkaniny	m	20	20	20	20
Bezpečnostní vypínací pistole	Model	M2000	Starlet	Starlet	Starlet
Rotační Turbo tryska	Velikost trysky	● 05	● 05	● 07	● 045
Plochá tryska s regulací a trůbkou z ušlechtilé oceli	Velikost trysky	● D2505	● D2505	● D2507	● D25045
		bez RO	vč. RO	vč. RO	vč. RO
<b>Č. výř.</b>		<b>411901</b>	<b>411921</b>	<b>411941</b>	<b>411931</b>



Podrobné technické údaje na straně 83

HORKÁ VODA - NAFTOVÝ OHŘEV

## Série therm CA



Obrázky: therm CA 12/150  
vč. hadicového bubnu







		therm CA 11/130	therm CA 11/130	therm CA 12/150	therm CA 12/150	therm CA 15/120	therm CA 15/120
		bez bubnu pro navinutí hadice	vč. hadicového bubnu	bez bubnu pro navinutí hadice	vč. hadicového bubnu	bez bubnu pro navinutí hadice	vč. hadicového bubnu
<b>Technické údaje</b>							
Pracovní tlak regulovatelný	barů / MPa	30-130 / 3-13	30-130 / 3-13	30-150 / 3-15	30-150 / 3-15	30-120 / 3-12	30-120 / 3-12
Připustný přetlak max.	barů / MPa	145 / 14.5	145 / 14.5	165 / 16.5	165 / 16.5	135 / 13.5	135 / 13.5
Elektrická přípojka	V / ~ / Hz / A	230 / 1 / 50 / 15	230 / 1 / 50 / 15	400 / 3 / 50 / 7.2	400 / 3 / 50 / 7.2	400 / 3 / 50 / 7.2	400 / 3 / 50 / 7.2
Počet otáček motoru	ot/min	1400	1400	1400	1400	1400	1400
Vodní výkon	l/min   l/h	11   660	11   660	12   720	12   720	15   900	15   900
Příkon / výkon	kW   kW	3.4   2.3	3.4   2.3	3.8   3.0	3.8   3.0	3.8   3.0	3.8   3.0
Objem nádrže na vodu	l	4	4	4	4	4	4
Regulovatelný ohřev výstupní vysokotlaké vody	°C	12-82	12-82	12-80	12-80	12-80	12-80
Parní provoz	°C	140	140	140	140	150	150
Topný výkon	kW	55	55	58	58	65	65
Nádrž na palivo	l	25	25	25	25	25	25
Síťový připojovací kabel	m	5	5	7.5	7.5	7.5	7.5
Rozměry (D x Š x V)	mm	860 / 580 / 970	860 / 580 / 1220	860 / 580 / 970	860 / 580 / 1220	860 / 580 / 970	860 / 580 / 1220
Hmotnost	kg	150	171	150	171	150	181
Nasávání čistících prostředků		●	●	●	●	●	●
<b>Rozsah dodávky</b>							
Hadicový buben		-	●	-	●	-	●
Vysokotlaká hadice z ocelové tkaniny	m	10	15	10	15	10	15
Bezpečnostní vypínací pistole	Model	M2000	M2000	M2000	M2000	M2000	M2000
Plochá tryska s trubkou z ušlechtilé oceli	Velikost trysky	● D25045	● D25045	● D25045	● D25045	● D2507	● D2507
<b>Č. výr.</b>		<b>414606</b>	<b>414607</b>	<b>414616</b>	<b>414617</b>	<b>414626</b>	<b>414627</b>

## NYNÍ JEŠTĚ LEPŠÍ!

### ÚPRAVA NA ŠROUBOVACÍ SYSTÉM

Série therm-CA a therm-C bude pro příště namísto současného provedení vybavena bezpečnostní vypínací pistolí a tryskami se šroubením.

- Flexibilní využití příslušenství Kränzle

**Více od strany 49 (program příslušenství)**



Podrobné technické údaje na straně 84-85

## Série therm C





		therm C 11/130	therm C 11/130	therm C 13/180	therm C 13/180	therm C 15/150	therm C 15/150
<b>Technické údaje</b>		bez bubnu pro navinutí hadice	vč. hadicového bubnu	bez bubnu pro navinutí hadice	vč. hadicového bubnu	bez bubnu pro navinutí hadice	vč. hadicového bubnu
Pracovní tlak regulovatelný	barů / MPa	30-130 / 3-13	30-130 / 3-13	30-180 / 3-18	30-180 / 3-18	30-150 / 3-15	30-150 / 3-15
Připustný přetlak max.	barů / MPa	145 / 14.5	145 / 14.5	200 / 20	200 / 20	170 / 17	170 / 17
Elektrická přípojka	V / ~ / Hz / A	230 / 1 / 50 / 15	230 / 1 / 50 / 15	400 / 3 / 50 / 8.7	400 / 3 / 50 / 8.7	400 / 3 / 50 / 8.7	400 / 3 / 50 / 8.7
Počet otáček motoru	ot/min	1400	1400	1400	1400	1400	1400
Vodní výkon	l/min   l/h	11   660	11   660	13   780	13   780	15   900	15   900
Příkon / výkon	kW   kW	3.4   2.3	3.4   2.3	4.8   4.0	4.8   4.0	4.8   4.0	4.8   4.0
Objem nádrže na vodu	l	4	4	4	4	4	4
Regulovatelný ohřev výstupní vysokotlaké vody	°C	12-80	12-80	12-80	12-80	12-80	12-80
Parní provoz	°C	140	140	150	150	150	150
Topný výkon	kW	55	55	60	60	65	65
Nádrž na palivo	l	25	25	25	25	25	25
Síťový připojovací kabel	m	5	5	7.5	7.5	7.5	7.5
Rozměry (D x Š x V)	mm	860 / 580 / 970	860 / 580 / 1220	860 / 580 / 970	860 / 580 / 1220	860 / 580 / 970	860 / 580 / 1220
Hmotnost	kg	150	179	150	179	150	179
Nasávání čistících prostředků		●	●	●	●	●	●
<b>Rozsah dodávky</b>							
Hadicový buben		-	●	-	●	-	●
Vysokotlaká hadice z ocelové tkaniny	m	10	15	10	15	10	15
Bezpečnostní vypínací pistole	Model	M2000	M2000	M2000	M2000	M2000	M2000
Plochá tryska s trubkou z ušlechtilé oceli	Velikost trysky	● D25045	● D25045	● D25045	● D25045	● D25055	● D25055
<b>Č. výr.</b>		<b>414426</b>	<b>414427</b>	<b>414416</b>	<b>414417</b>	<b>414406</b>	<b>414407</b>

## NYNÍ JEŠTĚ LEPŠÍ!

### ÚPRAVA NA ŠROUBOVACÍ SYSTÉM

Série therm-CA a therm-C bude pro příště namísto současného provedení vybavena bezpečnostní vypínací pistolí a tryskami se šroubením.

- Flexibilní využití příslušenství Kränzle

**Více od strany 49 (program příslušenství)**



Podrobné technické údaje na straně 85

## Série therm-1

PRODEJNÍ  
HIT



Obrázky: therm 895-1  
vč. hadicového bubnu





## Vodní výkon < 1000 l/h

Další modely série therm-1 na následující straně

Technické údaje	therm 635-1		therm 635-1		therm 875-1		therm 875-1		therm 895-1		therm 895-1	
	bez bubnu pro navinutí hadice		vč. hadicového bubnu		bez bubnu pro navinutí hadice		vč. hadicového bubnu		bez bubnu pro navinutí hadice		vč. hadicového bubnu	
Pracovní tlak regulovatelný	barů / MPa		30-130 / 3-13		30-130 / 3-13		30-175 / 3-17.5		30-175 / 3-17.5		30-195 / 3-19.5	
Připustný přetlak max.	barů / MPa		145 / 14.5		145 / 14.5		190 / 19		190 / 19		215 / 21.5	
Elektrická přípojka	V / ~ / Hz / A		230 / 1 / 50 / 15		230 / 1 / 50 / 15		400 / 3 / 50 / 8.7		400 / 3 / 50 / 8.7		400 / 3 / 50 / 12	
Počet otáček motoru	ot/min		1400		1400		1400		1400		1400	
Vodní výkon	l/min	l/h	10.6	635	10.6	635	14.6	875	14.6	875	14.9	895
Příkon / výkon	kW	kW	3.4	2.3	3.4	2.3	4.8	4.0	4.8	4.0	6.4	5.5
Objem nádrže na vodu	l		4		4		4		4		4	
Regulovatelný ohřev výstupní vysokotlaké vody	°C		12-89		12-89		12-87		12-87		12-86	
Parní provoz	°C		145		145		155		155		155	
Topný výkon	kW		55		55		60		60		65	
Nádrž na palivo	l		35		35		35		35		35	
Síťový připojovací kabel	m		5		5		7.5		7.5		7.5	
Rozměry (D x Š x V)	mm		1050 / 800 / 1015		1050 / 800 / 1300		1050 / 800 / 1015		1050 / 800 / 1300		1050 / 800 / 1015	
Hmotnost	kg		212		218		212		218		217	
Nasávání čistících prostředků			●		●		●		●		●	
<b>Rozsah dodávky</b>												
Hadicový buben			-		●		-		●		-	
Vysokotlaká hadice z ocelové tkaniny	m		10		20		10		20		10	
Bezpečnostní vypínací pistole	Model		Starlet		Starlet		Starlet		Starlet		Starlet	
Plochá tryska s trubkou z ušlechtilé oceli	Velikost trysky		● D25045		● D25045		● D25045		● D25045		● D25045	
<b>Č. výr.</b>			41349		413491		41342		413421		41352	
											413521	

## TECHNICKÉ NOVINKY!

### DIGITÁLNÍ TERMOSTAT

Vysokotlaké čističe série therm-1 jsou vybaveny digitálním termostatem, který spojuje několik výhod při ovládání a servisu.

- Inteligentní analýza systému
- Snížení nákladů na palivo díky stanovení teploty podle specifických potřeb čištění
- Snadné odečítání provozních hodin

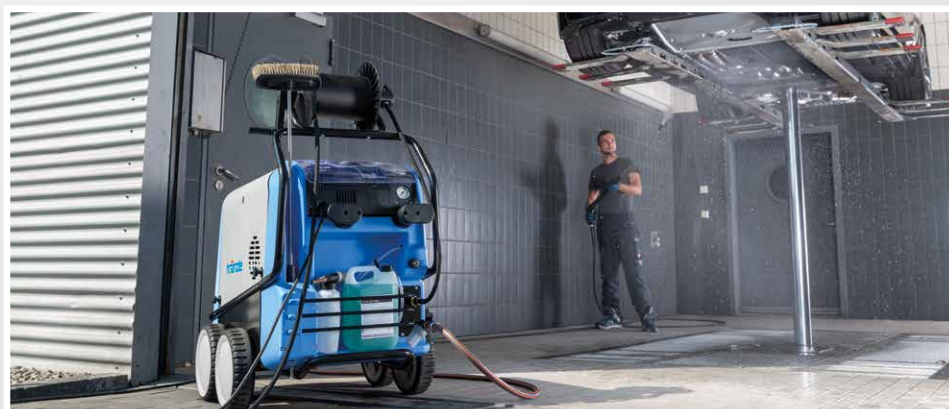

Podrobné technické údaje na straně 86-87

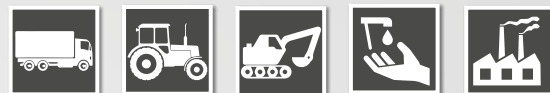

**Vodní výkon > 1000 l/h**

Další modely série therm-1 na předchozí straně

		therm 1165-1		therm 1165-1	
Technické údaje		bez bubnu pro navinutí hadice		vč. hadicového bubnu	
Pracovní tlak regulovatelný	barů / MPa	30-165 / 3-16.5		30-165 / 3-16.5	
Připustný přetlak max.	barů / MPa	180 / 18		180 / 18	
Elektrická přípojka	V / ~ / Hz / A	400 / 3 / 50 / 12		400 / 3 / 50 / 12	
Počet otáček motoru	ot/min	1400		1400	
Vodní výkon	l/min   l/h	19.4	1165	19.4	1165
Příkon / výkon	kW   kW	6.4	5.0	6.4	5.0
Objem nádrže na vodu	l	4		4	
Regulovatelný ohřev výstupní vysokotlaké vody	°C	12-82		12-82	
Parní provoz	°C	155		155	
Topný výkon	kW	78		78	
Nádrž na palivo	l	35		35	
Síťový připojovací kabel	m	7.5		7.5	
Rozměry (D x Š x V)	mm	1050 / 800 / 1015		1050 / 800 / 1300	
Hmotnost	kg	217		223	
Nasávání čisticích prostředků		●		●	
Rozsah dodávky					
Hadicový buben		-		●	
Vysokotlaká hadice z ocelové tkaniny	m	10		20	
Bezpečnostní vypínací pistole	Model	Starlet		Starlet	
Plochá tryska s trubkou z ušlechtilé oceli	Velikost trysky	● D2507		● D2507	
Č. výr.		41353		41351	



Podrobné technické údaje na straně 87

# HORKÁ VODA - NAFTOVÝ OHŘEV

## TECHNICKÉ NOVINKY

### SYSTÉM KRÄNZLE-THERM STANOVUJE SVÝMI TECHNICKÝMI PŘEDNOSTMI NOVÉ STANDARDY!

Vysokotlaké horkovodní čisticí přístroje Kränzle-therm v sobě spojují velké množství technických inovací vyvinutých firmou Kränzle, které přispívají ke spolehlivému provozu, k bezpečnosti přístroje a v neposlední řadě zjednodušují i obsluhu a servis. Přístroje Kränzle-therm pracují s mimořádnou provozní bezpečností, s ohledem na životní prostředí, čistě a tiše. Přístroje Kränzle-therm ztělesňují nejnovější stav techniky a bezpečnosti.

#### 1. POJISTNÝ VENTIL

Chrání před nepřípustně vysokým tlakem.

#### 2. PRŮTOKOMĚR

Brání přehřátí topné komory v případě nedostatečného průtoku vody.

#### 3. TLAKOVÝ SPÍNAČ

Povolí spalování pouze, je-li přítomen pracovní tlak.

#### 4. DIFERENČNÍ TLAKOVÝ SPÍNAČ

Ovládá automatické vypnutí, pokud zůstane bezpečnostní vypínací pistole 30 sekund zavřená.

#### 5. NADPROUDOVÁ OCHRANA

Vypíná vysokotlaký čistič při nadměrném odběru proudu.

#### 6. OPTICKÉ SLEDOVÁNÍ PLAMENE

Vypíná přívod paliva při zhasnutí plamene hořáku.

#### 7. TLAKOVÝ REGULAČNÍ VENTIL

Umožňuje plynulou regulaci množství a tlaku vody a také obtokový režim bez tlaku.

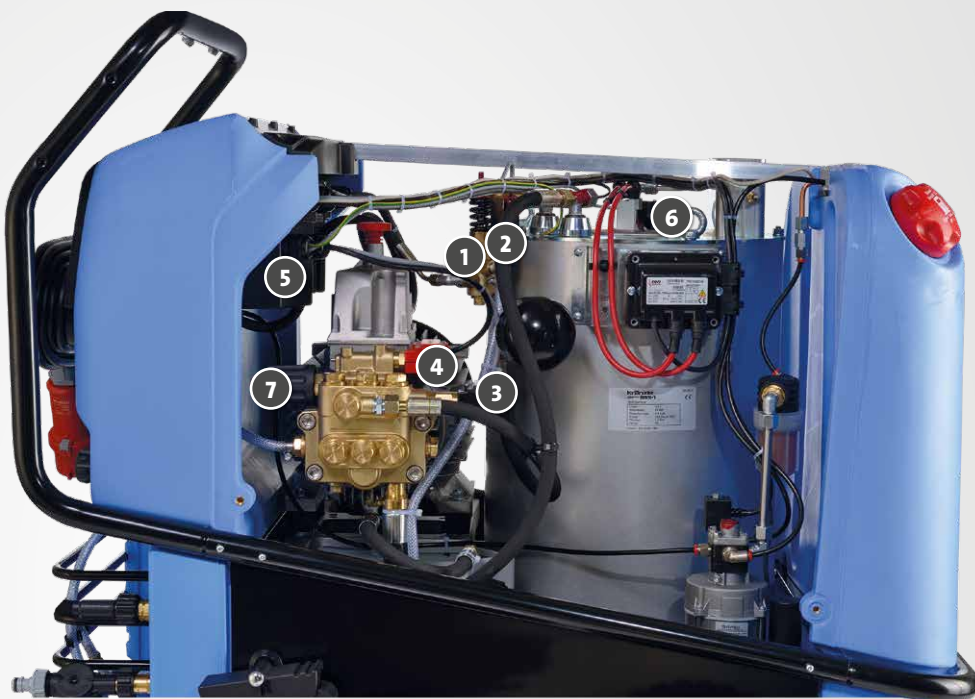

## DIGITÁLNÍ TERMOSTAT SÉRIE THERM-1

### DRUH PROVOZU 1: TERMOSTATICKÁ REGULACE VE °C

Požadovaná hodnota teploty vody je volena ve °C (zobrazení požadované hodnoty - Soll). Termostat měří teplotu vody u výstupu z topné spirály a zapíná nebo vypíná hořák na základě předem zadaných hodnot. Změřená hodnota teploty vody ve °C se objeví na displeji (zobrazení skutečné hodnoty - Ist).

### DRUH PROVOZU 2: VÝKON HOŘÁKU V %

Hořák je zapínán a vypínán na základě zadání požadovaných hodnot (zobrazení požadované hodnoty - Soll) s příslušnou frekvencí. Měří se teplota vody na výstupu z topné spirály, která se ve °C objeví na displeji (zobrazení skutečné hodnoty - Ist). Výhodou tohoto druhu provozu je, že může být teplota udržována na stejné úrovni s odchylkou +/- 1 °C. A to i při provozu se sníženým tlakem vody a nízkou teplotou, tak jak je to potřebné např. při mytí zvířat.

### POČÍTADLO PROVOZNÍCH HODIN

Počítadlo zobrazuje provozní hodiny studeno vodního i horko vodního provozu stroje, což zjednodušuje např. stanovení servisních intervalů.

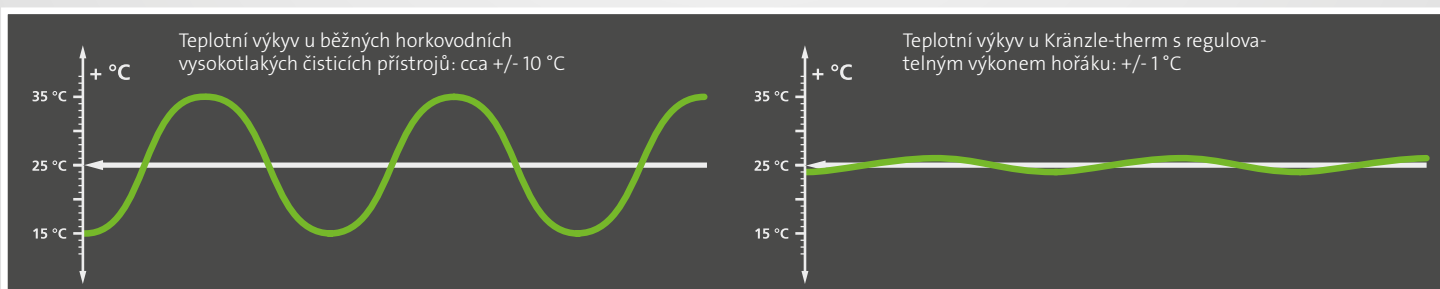

PROGRAM PŘÍSLUŠENSTVÍ VYSOKOTLAKÝCH ČISTIČŮ

## VHODNÉ PŘÍSLUŠENSTVÍ PRO VŠECHNY POŽADAVKY PŘI ČIŠTĚNÍ!



### TIP OD PROFESIONÁLŮ!

#### **PROGRAM PŘÍSLUŠENSTVÍ KRÄNZLE**

Díky příslušenství Kränzle rozšíříte rozsah použití svých vysokotlakých čističů. Objevte četné možnosti použití a postavte se při čištění každému úkolu.

Najděte rychle vhodné příslušenství pro své vysokotlaké čističe.

**Více na straně 60-67**  
(kompatibilita příslušenství pro standardní přístroje)



# PROGRAM PŘÍSLUŠENSTVÍ VYSOKOTLAKÝCH ČISTIČŮ

## ROTAČNÍ ČISTIČE PLOCH



**Round Cleaner UFO krátké**

Ø	mm	300
Pracovní tlak max.	barů / MPa	180 / 18
Vodní výkon max.	l/min	12
Teplota max.	°C	60
Hmotnost	kg	1.9
Vstup	M22x1.5 vnější	
Velikost trysky	045	

■ pro malé až střední plochy

**Č. výr.** 41855



**Round Cleaner UFO dlouhé**

Ø	mm	300
Pracovní tlak max.	barů / MPa	180 / 18
Vodní výkon max.	l/min	12
Teplota max.	°C	60
Hmotnost	kg	2.2
Vstup	M22x1.5 vnější	
Velikost trysky	045	

■ pro malé až střední plochy

**Č. výr.** 41850



**Round Cleaner UFO dlouhé - ušlechtilá ocel**

Ø	mm	350
Pracovní tlak max.	barů / MPa	210 / 21
Vodní výkon max.	l/min	15
Teplota max.	°C	60
Hmotnost	kg	5.5
Vstup	M22x1.5 vnější	
Velikost trysky	045	055

■ pro malé až střední plochy

**Č. výr.** 41861 41860



**Round Cleaner - ušlechtilá ocel**

Ø	mm	300
Pracovní tlak max.	barů / MPa	250 / 25
Vodní výkon max.	l/min	15
Teplota max.	°C	60
Hmotnost	kg	4.4
Vstup	M22x1.5 vnější	
Sériově dodávaná velikost trysky	055	

■ pro střední až velké plochy

**Č. výr.** 41105



**Round Cleaner - ušlechtilá ocel**

Ø	mm	420
Pracovní tlak max.	barů / MPa	250 / 25
Vodní výkon max.	l/min	19
Teplota max.	°C	60
Hmotnost	kg	9
Vstup	M22x1.5 vnější	
Sériově dodávaná velikost trysky	055	

■ pro střední až velké plochy

**Č. výr.** 41106



**Round Cleaner - ušlechtilá ocel**

Ø	mm	520
Pracovní tlak max.	barů / MPa	250 / 25
Vodní výkon max.	l/min	19
Teplota max.	°C	60
Hmotnost	kg	16
Vstup	M22x1.5 vnější	
Sériově dodávaná velikost trysky	055	

■ pro velké až velmi velké plochy

**Č. výr.** 41107



V objednávce uveďte technické údaje vysokotlakého čistícího přístroje.

## MYCÍ KARTÁČE / OCHRANA PROTI POSTŘÍKÁNÍ



**NOVINKA!**

Rotační kartáč s nástavcem **dlouhé provedení**

Kartáčová hlava Ø	mm	180
Prodloužení z nerezové oceli	mm	1000
Teplota max.	°C	35
Vstup		rychl spojkový trn D12

- pro šetrné čištění odolných nečistot na vozidlech a fasádách

**Č. výr.** 410507



**NOVINKA!**

Mycí kartáč příčný - dlouhé provedení

Kartáčová hlava DxŠ	mm	240x90
Prodloužení z nerezové oceli	mm	1000
Teplota max.	°C	35
Vstup		rychl spojkový trn D12

- pro šetrné čištění odolných nečistot na vozidlech a fasádách

**Č. výr.** 128062



Obr. Mycí kartáč, příčný - dlouhé provedení



Rotační **kartáč s nástavcem**

Kartáčová hlava Ø	mm	180
Prodloužení z nerezové oceli	mm	400
Teplota max.	°C	35
Vstup		M22x1.5 vnější

- pro šetrné čištění odolných nečistot na vozidlech a fasádách

**Č. výr.** 410501



Mycí kartáč příčný

Kartáčová hlava DxŠ	mm	240x90
Teplota max.	°C	35
Vstup		M22x1.5 vnější

- pro šetrné čištění odolných nečistot na vozidlech a fasádách

**Č. výr.** 410500



Mycí kartáč plochý

Kartáčová hlava DxŠ	mm	180x65
Teplota max.	°C	35
Vstup		M22x1.5 vnější

- pro šetrné čištění odolných nečistot na vozidlech a fasádách

**Č. výr.** 41073



Obr. Rotační kartáč s nástavcem - dlouhé provedení

**K dodání od dubna 2019**



**NOVINKA!**

Ochrana proti postřikání

Rozměr dolní části DxŠ	mm	280x190
------------------------	----	---------

- pro všechny mycí nástavce s tryskou
- čištění cest porostlých mechem bez stříkající vody

**Č. výr.** 132600

# PĚNOVÉ INJEKTORY / ČISTIČÍ PROSTŘEDKY / OLEJ



Pěnové injektory - šroubovací systém			
Pracovní tlak max.	barů / MPa	250 / 25	
Teplota max.	°C	30	
Hmotnost	kg	0.34	0.38
Vstup		M22x1.5 vnější	
Velikost trysky		03	
Objem nádoby	l	1	2

- se šroubovacím systémem
- vytváření účinné pěny

**Č. výr.** 135301 135311

Pěnové injektory - rychlovýměnný nástrčný systém			
Pracovní tlak max.	barů / MPa	250 / 25	
Teplota max.	°C	30	
Hmotnost	kg	0.35	0.39
Vstup		rychlospojkový trn DT2	
Velikost trysky		03	
Objem nádoby	l	1	2

- s rychlovýměnným nástrčným systémem
- vytváření účinné pěny

**Č. výr.** 135303 135313

Injektory pro čisticí prostředky		
Vstup	M22x1.5 vnější	
Velikost trysky	028	042
<ul style="list-style-type: none"> <li>■ vč. ploché trysky s regulací a trubkou z ušlechtilé oceli</li> <li>■ nasávání kapalných čisticích prostředků</li> </ul>		
<b>Č. výr.</b>	133767	133766



Univerzální čistič Alfa Neutral			
Hodnota pH**	10.9		
Balení	l	5	25

- univerzální čisticí prostředek k odstranění všech silných nečistot

**Č. výr.** 412576 412589 412588



Pěnový čistič Alfa Plus			
Hodnota pH**	13.2		
Balení	l	5	25

- speciální čistič na odmašťování a čištění

**Č. výr.** 412700 412709



Speciální čistič Alfa Marine			
Hodnota pH**	13.5		
Balení	l	5	25

- pro čištění motorů
- speciálně pro sanaci škod způsobených požárem
- zásaditý, ředitelný vodou

**Č. výr.** 412584 412583



Přípravek na odstranění vodního kamene (koncentrát)			
Hodnota pH**	1.0		
Balení	l	1	12 x 1

- odvápnění vysokotlakých čističů na horkou a studenou vodu
- odstranění vodního kamene

**Č. výr.** 412580 412570



Obr. Pěnové injektory



Převodový olej / Vysoce výkonný převodový olej			
Objem	l	1	1
Pro vysokotlaká čerpadla		AZ / AP / APG	AM / AQ

- 400922: převodový olej
- 400932: vysoce výkonný převodový olej

**Č. výr.** 400922 400932

## Důležité upozornění:

při použití chemických čisticích prostředků vždy dodržujte příslušná hygienická nařízení, předpisy, bezpečnostní pokyny a bezpečnostní listy výrobce.

\*\* Hodnota pH - neředěný přípravek  
Doporučujeme čisticí prostředek před zahájením čištění vyzkoušet na čistěném povrchu.

# HADICE NA ČIŠTĚNÍ POTRUBÍ / SACÍ NÁSTAVCE

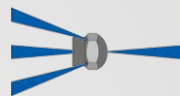
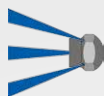

### Hadice na čištění potrubí

Pracovní tlak max.	barů / MPa	200 / 20				
Vodní výkon max.	l/min	19				
Teplota max.	°C	60				
Vstup		M22x1.5 vnější				
Sériově dodávaná velikost trysky		KN 055				
Délka hadice	m	10	15	20	25	30

■ pro těžko přístupná místa jako odtoky a okapy

**Č. výr.** 410581 41058 410582 410583 410584

### Hadice na čištění potrubí tryska s čelním otvorem

Pracovní tlak max.	barů / MPa	200 / 20				
Vodní výkon max.	l/min	19				
Teplota max.	°C	60				
Vstup		M22x1.5 vnější				
Velikost trysky s čelním otvorem		KNF 055				
Délka hadice	m	10	15	20	25	30

■ pro těžko přístupná místa jako odtoky a okapy

**Č. výr.** 410581-F 41058-F 410582-F 410583-F 410584-F

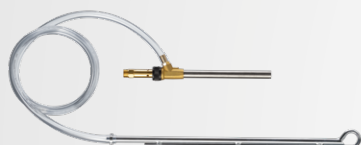

### Souprava pro tryskání pískem

Pracovní tlak max.	barů / MPa	250 / 25
Vodní výkon max.	l/min	19
Zrnitost tryskacího média	mm	0.2 - 2
Vstup		M22x1.5 vnější
Velikost trysky		D00055

■ pro otryskávání pískovce a fasád

**Č. výr.** 41068



### Nasávací hadice - se sacím filtrem

Délka hadice	m	3
Vstup		G 3/4" vnitřní

■ se zpětnou klapkou  
■ u vysokotlakých čističů o výkonu pod 10 l/min zkratíte hadici na 1,5 m

**Č. výr.** 150383



Obr. Hadice na čištění potrubí



### Vysavač kalů

Délka výtlačné hadice	m	3.8
Pracovní tlak max.	barů / MPa	250 / 25
Vodní výkon max.	l/min	20
Teplota max.	°C	60
Výtlačná výška max.	m	3
Sací výkon při tlaku 130 / 220 barů	l/h	10000 / 17500
Vstup		M22x1.5 vnější
Sériově dodávaná velikost trysky		M20055

■ odsávání kalu z jezírek a rybníků

**Č. výr.** 41104

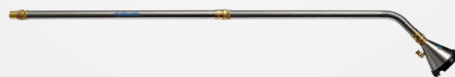

### Vysavač kalů ušlechtilá ocel

Délka	m	2
Pracovní tlak max.	barů / MPa	250 / 25
Vodní výkon max.	l/min	20
Teplota max.	°C	60
Výtlačná výška max.	m	3
Sací výkon při tlaku 130 / 220 barů	l/h	10000 / 17500
Vstup		M22x1.5 vnější
Sériově dodávaná velikost trysky		D00045

■ odsávání kalu z jezírek a rybníků

**Č. výr.** 41801



**NOVINKA!**

### Vysavač kalů plastový nástavec

Rozměry D	mm	320
Vstup		M22x1.5 vnější
Sériově dodávaná velikost trysky		045

■ nástavec pro vysavač kalů ušlechtilá ocel  
■ pro čištění bazénů

**Č. výr.** 418030

**K dodání od dubna 2019**

# PROGRAM PŘÍSLUŠENSTVÍ VYSOKOTLAKÝCH ČISTIČŮ

## BEZPEČNOSTNÍ VYPÍNAČÍ PISTOLE

M2000		
Pracovní tlak max.	barů / MPa	270 / 27
Vodní výkon max.	l/min	30
Teplota max.	°C	150



M2000 - krátká verze	
Vstup	M22x1.5 vnější
Výstup	G 1/4" vnitřní

M2000 - krátká verze	
Vstup	G 3/8" vnitřní
Výstup	G 1/4" vnitřní

Č. výr. 12490

Č. výr. 12493

STARLET		
Pracovní tlak max.	barů / MPa	250 / 25
Vodní výkon max.	l/min	40
Teplota max.	°C	150



Starlet - krátká verze	
Vstup	M22x1.5 vnější
Výstup	G 1/4" vnitřní

Starlet - krátká verze	
Vstup	G 3/8" vnitřní
Výstup	G 1/4" vnitřní

Č. výr. 12326

Č. výr. 12320



M2000 - krátká verze	
Vstup	M22x1.5 vnější
Výstup	M22x1.5 vnitřní

M2000 - krátká verze	
Vstup	M22x1.5 vnější
Výstup	D12

■ se šroubením

■ s rychlovýměnným nástřcným systémem

Č. výr. 12491

Č. výr. 12492



Starlet - krátká verze	
Vstup	M22x1.5 vnější
Výstup	M22x1.5 vnitřní

Starlet - krátká verze	
Vstup	M22x1.5 vnější
Výstup	D12

■ se šroubením

■ s rychlovýměnným nástřcným systémem

Č. výr. 123271

Č. výr. 123272



M2000 - s prodloužením	
Vstup	M22x1.5 vnější
Výstup	M22x1.5 vnitřní

M2000 - s prodloužením	
Vstup	M22x1.5 vnější
Výstup	D12

■ se šroubením

■ s rychlovýměnným nástřcným systémem

Č. výr. 12480

Č. výr. 12481



Starlet - s prodloužením	
Vstup	M22x1.5 vnější
Výstup	M22x1.5 vnitřní

Starlet - s prodloužením	
Vstup	M22x1.5 vnější
Výstup	D12

■ se šroubením

■ s rychlovýměnným nástřcným systémem

Č. výr. 123202

Č. výr. 12328



**NOVINKA!**

M2000 - kompaktní verze	
Vstup	M22x1.5 vnější
Velikost trysky	● 042

■ s nastavitelnou tryskou

Č. výr. 124940-042

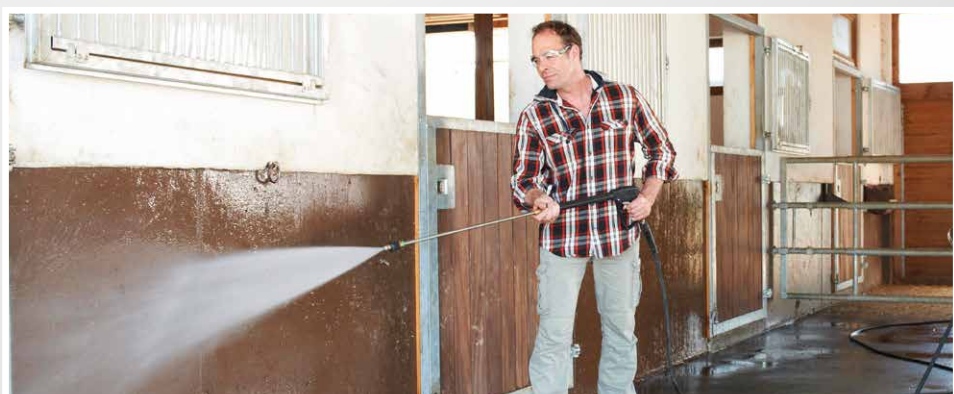

V objednávce uveďte technické údaje vysokotlakého čistícího přístroje.

## TRYSKY SE ŠROUBENÍM



### Plochá tryska s trubicou z ušlechtilé oceli

- s trubicou z ušlechtilé oceli
- Vstup: M22x1.5 vnější

Velikost trysky	Délka mm	Č. výr.
M20028	500	12393-M20028
M2003	500	12393-M2003
M20042	500	12393-M20042
M20045	500	12393-M20045
D2507	500	12393-D2507
M2008	600	123922-M2008
M2010	600	123922-M2010
M2011	600	123922-M2011
M20035	600	123922-M20035
M20045	600	123922-M20045
M20125	600	123922-M20125
D2504	600	123922-D2504
D2505	600	123922-D2505
D2506	600	123922-D2506
D2507	600	123922-D2507
D25045	600	123922-D25045

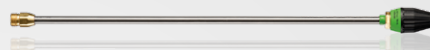

### Rotační tryska

- s trubicou z ušlechtilé oceli
- Vstup: M22x1.5 vnější
- max. 20 l/min
- max. 220 barů / 22 MPa
- max. 70 °C

Velikost trysky	Délka mm	Č. výr.
028	500	41570-028
03	500	41570-03
042	500	41570-042
045	500	41570-045
055	500	41570-055
07	500	41570-07
035	600	46150
045	600	461501
055	600	461503
06	600	461502



### Rotační Turbo tryska

- s trubicou z ušlechtilé oceli
- Vstup: M22x1.5 vnější
- max. 30 l/min
- max. 320 barů / 32 MPa
- max. 80 °C

Velikost trysky	Délka mm	Č. výr.
04	600	41072
045	600	410723
05	600	41580-05
055	600	410724
07	600	410727
08	600	410728
10	600	41580-10
11	600	41580-11



### Plochá tryska s regulací a trubicou z ušlechtilé oceli

- s trubicou z ušlechtilé oceli
- Vstup: M22x1.5 vnější
- max. 250 barů / 25 MPa
- max. 150 °C

Velikost trysky	Délka mm	Č. výr.
M20042	500	12701-M20042
D2503	600	12395-D2503
D2504	600	12395-D2504
D2505	600	12395-D2505
D2507	600	12395-D2507
D25045	600	12395-D25045
D25055	600	12395-D25055



### Tryska Vario-Jet

- s trubicou z ušlechtilé oceli
- Vstup: M22x1.5 vnější
- max. 16 l/min
- max. 200 barů / 20 MPa
- max. 80 °C

Velikost trysky	Délka mm	Č. výr.
03	500	411568-03
042	500	411568-042
055	500	411568-055

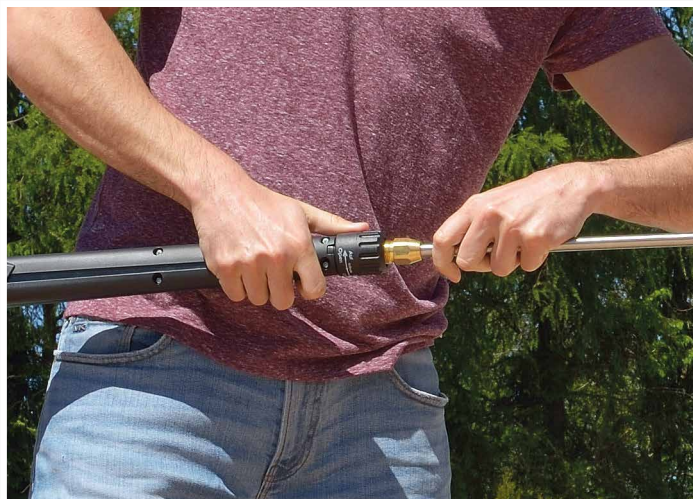

Obr. Provedení se šroubením

V objednávce uveďte technické údaje vysokotlakého čistícího přístroje.

# TRYSKY S RYCHLOVÝMĚNNÝM NÁSTRČNÝM SYSTÉMEM



### Plochá tryska s trubkou z ušlechtilé oceli

- s trubkou z ušlechtilé oceli
- s madlem k uchopení
- Vstup: rychlospojkový trn D12

Velikost trysky	Délka mm	Č. výr.
○ D2503	1000	<b>12420-D2503</b>
● D25045	1000	<b>12420-D25045</b>
● D25055	1000	<b>12420-D25055</b>
● D2507	1000	<b>12420-D2507</b>
● D25075	1000	<b>12420-D25075</b>
● D4011	1000	<b>12420-D4011</b>
● D40125	1000	<b>12420-D40125</b>
D4015	1000	<b>12420-D4015</b>
D40175	1000	<b>12420-D40175</b>
D4020	1000	<b>12420-D4020</b>
bez trysky	1000	<b>12420-XXX</b>
bez trysky	1250	<b>124220-XXX</b>



### NOVINKA!

### Plochá tryska s regulací a trubkou z ušlechtilé oceli

- s trubkou z ušlechtilé oceli
- s madlem k uchopení
- Vstup: rychlospojkový trn D12

Velikost trysky	Délka mm	Č. výr.
bez trysky	1000	<b>132061</b>
bez trysky	1500	<b>132062</b>

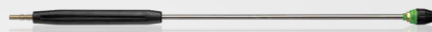

### Rotační tryska

- s trubkou z ušlechtilé oceli
- s madlem k uchopení
- Vstup: rychlospojkový trn D12
- max. 20 l/min
- max. 220 barů/22 MPa
- max. 70 °C

Velikost trysky	Délka mm	Č. výr.
● 045	1000	<b>12425-045</b>
● 055	1000	<b>12425-055</b>
● 06	1000	<b>12425-06</b>
● 07	1000	<b>12425-07</b>
● 075	1000	<b>12425-075</b>
G 1/4" vnější	1000	<b>12442</b>

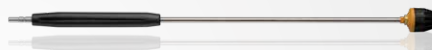

### Rotační Turbo tryska

- s trubkou z ušlechtilé oceli
- s madlem k uchopení
- Vstup: rychlospojkový trn D12
- max. 30 l/min
- max. 320 barů/32 MPa
- max. 80 °C

Velikost trysky	Délka mm	Č. výr.
● 04	1000	<b>12430-04</b>
● 045	1000	<b>12430-045</b>
● 055	1000	<b>12430-055</b>
● 07	1000	<b>12430-07</b>
● 10	1000	<b>12430-10</b>
● 11	1000	<b>12430-11</b>
12	1000	<b>12430-12</b>
15	1000	<b>12430-15</b>
18	1000	<b>12430-18</b>
20	1000	<b>12430-20</b>
G 1/4" vnější	1000	<b>12442</b>



Obr. Provedení s rychlovýměnným nástrčným systémem

### TIP OD PROFESIONÁLŮ!

#### RYCHLOVÝMĚNNÝ NÁSTRČNÝ SYSTÉM

Téměř všechny vysokotlakové čističe Kränzle se šroubovacím systémem lze objednat rovněž s rychlovýměnným nástrčným systémem.

Dostupnost strana 74-87 (Technické údaje)

# PROGRAM PŘÍSLUŠENSTVÍ VYSOKOTLAKÝCH ČISTIČŮ

## SPECIÁLNÍ TRYSKY A NÁSTAVCE



Dvojité trysky - krátká	
Vstup	M22x1.5 vnější
Sériově dodávaná velikost trysky **	D3035
Rozměry D x Š mm	90x90
<ul style="list-style-type: none"> <li>■ 1. tryska otevřená = vysoký tlak</li> <li>■ 1. + 2. tryska otevřená = nízký tlak</li> <li>■ pro plynulou regulaci pracovního tlaku</li> </ul>	
<b>Č. výr.</b>	<b>121315</b>



Obr. S délkou 1000 mm

Dvojité trysky - s otočnou růžicí		
Vstup	M22x1.5 vnější	
Sériově dodávaná velikost trysky **	D3035	
Délka mm	660	1000
<ul style="list-style-type: none"> <li>■ tryska z ušlechtilé oceli s otočnou růžicí</li> <li>■ pro plynulou regulaci pracovního tlaku</li> </ul>		
<b>Č. výr.</b>	<b>121316</b>	<b>121317</b>



Dvojité trysky - s otočnou rukojetí			
Vstup	M22x1.5 vnější		
Sériově dodávaná velikost trysky **	D3035		
Rychlovýměnný nástrčný systém	-	-	●
Délka mm	660	1000	1000
<ul style="list-style-type: none"> <li>■ tryska z ušlechtilé oceli s otočnou rukojetí</li> <li>■ pro plynulou regulaci pracovního tlaku</li> </ul>			
<b>Č. výr.</b>	<b>121311</b>	<b>12131</b>	<b>12133</b>



**NOVINKA!**

Nástavec pro trysku s regulací - krátký	
Vstup	rychlospojkový trn D12
Výstup	G 1/4" vnitřní
Délka mm	340
<ul style="list-style-type: none"> <li>■ s rychlovýměnným nástrčným systémem</li> <li>■ s madlem k uchopení</li> </ul>	
<b>Č. výr.</b>	<b>132060</b>



Nástavec na mytí WC		
Vstup mm	M22x1.5 vnější	
Velikost trysky	D25055	
Délka mm	500	
<ul style="list-style-type: none"> <li>■ s trubkou z ušlechtilé oceli</li> <li>■ pro těžko přístupné oblasti, např. toalety</li> </ul>		
<b>Č. výr.</b>	<b>41076</b>	



Obr. Tryska z ušlechtilé oceli regulační tryskou krátké provedení



Nástavec na mytí podvozků	
Vstup	M22x1.5 vnější
Velikost trysky	4007
Délka mm	1000
<ul style="list-style-type: none"> <li>■ s trubkou z ušlechtilé oceli</li> <li>■ pro těžko přístupné oblasti, např. podvozky vozidel</li> </ul>	
<b>Č. výr.</b>	<b>41075</b>



**NOVINKA!**

Zalomená tryska krátká		
Vstup	M22x1.5 vnější	
Velikost trysky	4007	
Délka mm	670	
<ul style="list-style-type: none"> <li>■ plynulé přenastavení 20-140°</li> <li>■ pro těžko přístupné oblasti, např. podvozky vozidel</li> </ul>		
<b>Č. výr.</b>	<b>121800-XXX</b>	



**NOVINKA!**

Zalomená tryska dlouhá - s madlem		
Vstup	rychlospojkový trn D12	
Velikost trysky	4007	
Délka mm	1100	
<ul style="list-style-type: none"> <li>■ plynulé přenastavení 20-140°</li> <li>■ pro těžko přístupné oblasti, např. podvozky vozidel</li> </ul>		
<b>Č. výr.</b>	<b>121801-XXX</b>	

\*\*Nízkotlaká tryska sériově dodávaná. **Vysokotlakou trysku objednávejte samostatně.**

**V objednávce uveďte technické údaje vysokotlakého čistícího přístroje.**



# PRODLOUŽENÍ TRYSEK / ADAPTÉRY / VODNÍ FILTRY



### Prodlužovací nástavec - šroubení

Vstup	M22x1.5 vnější
Výstup	M22x1.5 vnitřní
Délka	mm 500 1000

- s trubicí z ušlechtilé oceli
- pro šetrné čištění odolných nečistot na vozidlech a fasádách

<b>Č. výr.</b>	<b>150048</b>	<b>41154</b>
----------------	---------------	--------------



**NOVINKA!**

### Prodlužovací nástavec - šroubení

Vstup	M22x1.5 vnější
Výstup	M22x1.5 vnitřní
Délka	mm 1250

- s trubicí z ušlechtilé oceli
- s madlem k uchopení
- pro šetrné čištění odolných nečistot na vozidlech a fasádách

<b>Č. výr.</b>	<b>411542</b>
----------------	---------------



Obr. Prodlužovací nástavec



### Adaptér na trysky - s madlem k uchopení

Vstup	rychlospojkový trn D12
Výstup	M22x1.5 vnitřní
Délka	mm 400

- pro použití příslušenství Kränzle vybaveného šroubením, na strojích, které jsou vybaveny rychlovýměnným nástrčným systémem

<b>Č. výr.</b>	<b>12440</b>
----------------	--------------



### Adaptér na trysky

Vstup	rychlospojkový trn D12
Výstup	M22x1.5 vnitřní
Délka	mm 100

- pro použití příslušenství Kränzle vybaveného šroubením, na strojích, které jsou vybaveny rychlovýměnným nástrčným systémem

<b>Č. výr.</b>	<b>12441</b>
----------------	--------------

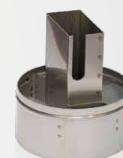

### Adaptér - pro připojení ke komínu (spalinový výfuk)

Ø	mm 200
---	--------

- pro odvod spalin vysokotlakých čističů s naftovým ohřevem při použití v interiérech
- pro všechny stroje série therm s naftovým ohřevem

<b>Č. výr.</b>	<b>44192</b>
----------------	--------------



### Vodní filtry

Vstup	G 3/4" vnější / G 3/4" vnější
Výstup	G 3/4" vnitřní / G 3/4" vnitřní

- 13310: výstup vody v mosazném provedení
- 133003: vstup a výstup vody v mosazném provedení

<b>Č. výr.</b>	<b>13310</b>	<b>133003</b>
----------------	--------------	---------------



### Vodní filtr

Vstup	G 3/4" vnější
Výstup	G 3/4" vnitřní

- vstup a výstup vody v mosazném provedení

<b>Č. výr.</b>	<b>133201</b>
----------------	---------------



### Zpětná klapka

Vstup	G 3/4" vnitřní
Výstup	G 3/4" vnější

- pro připojení k vod. řádu

<b>Č. výr.</b>	<b>410164</b>
----------------	---------------

# PROGRAM PŘÍSLUŠENSTVÍ VYSOKOTLAKÝCH ČISTIČŮ

## VYSOKOTLAKÉ HADICE



### Vysokotlaká hadice s ocelovým opletem Standardní

■ s vložkou s ocelovým opletem

DN	Délka m	Počet vrstev vložek ocelového opletu SN	Pracovní tlak max. barů / MPa	Teplota max. °C	Vstup	Výstup	Šroubení výstupu otočné	Č. výr.
6	10	1	210 / 21	155	M22x1.5 vnitřní	M22x1.5 vnitřní	–	43416
6	15	1	210 / 21	155	M14x1.5 vnitřní	M22x1.5 vnitřní	–	40170
6	15	1	210 / 21	155	Otočný člen	M22x1.5 vnitřní	–	48015
6	15	1	210 / 21	155	M22x1.5 vnitřní	M22x1.5 vnitřní	–	43829
6	20	1	210 / 21	155	M22x1.5 vnitřní	M22x1.5 vnitřní	–	434161
8	10	1	220 / 22	155	M22x1.5 vnitřní	M22x1.5 vnitřní	●	44878
8	15	1	220 / 22	155	M22x1.5 vnitřní	M22x1.5 vnitřní	●	44879
8	10	2	400 / 40	155	M22x1.5 vnitřní	M22x1.5 vnitřní	●	41081
8	20	2	400 / 40	155	M22x1.5 vnitřní	M22x1.5 vnitřní	●	443812
8	20	2	400 / 40	155	M22x1.5 vnitřní	M22x1.5 vnitřní	●	41083
8	25	2	400 / 40	155	M22x1.5 vnitřní	M22x1.5 vnitřní	●	41084
8	30	2	400 / 40	155	M22x1.5 vnitřní	M22x1.5 vnitřní	●	41080



### Vysokotlaká hadice s ocelovým opletem Non-Marking (NoM)

■ s vložkou s ocelovým opletem, neznačuje a neznečišťuje povrch

DN	Délka m	Počet vrstev vložek ocelového opletu SN	Pracovní tlak max. barů / MPa	Teplota max. °C	Vstup	Výstup	Šroubení výstupu otočné	Č. výr.
6	10	1	210 / 21	155	M22x1.5 vnitřní	M22x1.5 vnitřní	–	434162
6	15	1	210 / 21	155	M14x1.5 vnitřní	M22x1.5 vnitřní	–	401701
6	15	1	210 / 21	155	Otočný člen	M22x1.5 vnitřní	–	480151
6	15	1	210 / 21	155	M22x1.5 vnitřní	M22x1.5 vnitřní	–	438291
6	20	1	210 / 21	155	M22x1.5 vnitřní	M22x1.5 vnitřní	–	434163
8	10	2	400 / 40	155	M22x1.5 vnitřní	M22x1.5 vnitřní	●	410811
8	15	2	400 / 40	155	M22x1.5 vnitřní	M22x1.5 vnitřní	●	410821
8	20	2	400 / 40	155	M22x1.5 vnitřní	M22x1.5 vnitřní	●	443813
8	20	2	400 / 40	155	M22x1.5 vnitřní	M22x1.5 vnitřní	●	410831
8	25	2	400 / 40	155	M22x1.5 vnitřní	M22x1.5 vnitřní	●	410841
8	30	2	400 / 40	155	M22x1.5 vnitřní	M22x1.5 vnitřní	●	410801

### TIP OD PROFESIONÁLŮ!

#### NON-MARKING (NOM)

Téměř všechny vysokotlaké čističe Kränzle jsou k dispozici také ve zvláštním provedení. Pro předcházení tmavých stop po gumě na citlivých, světlých podlahách.

- Kola s pneumatikami z bílé pryže
- Vysokotlaká hadice v šedé

Dostupnost strana 74-87 (Technické údaje)



#### Hadicová spojka

Vstup	M22x1.5 vnější
Výstup	M22x1.5 vnější

Č. výr. 13286

V objednávce uveďte technické údaje vysokotlakého čističského přístroje.

# HADICOVÝ BUBEN / SADY DODATEČNÉ VÝBAVY



Vysokotlaká hadice s ocelovým opletem spojovací hadice			
DN		8	8
Délka	m	1	2
Počet vrstev vložek ocelového opletu SN		2	1
Pracovní tlak max.	barů / MPa	400 / 40	220 / 22
Teplota max.	°C	155	155
Vstup		M22x1.5 vnitřní	M22x1.5 vnitřní
Výstup		M22x1.5 vnitřní	M22x1.5 vnitřní
■ pro připojení vysokotlakého čerpadla k hadicovému bubnu			
<b>Č. výr.</b>		<b>41265</b>	<b>412651</b>



Hadicový buben - sada dodatečné výbavy					
Pracovní tlak max.	barů / MPa	210 / 21	220 / 22	400 / 40	400 / 40
Délka	m	15	15	20	20
Pro řadu přístrojů		K 2000	therm CA therm C	Profi-Jet	therm 1
■ vč. vysokotlaké hadice s ocelovým opletem a spojovací hadice					
<b>Č. výr.</b>		<b>481001</b>	<b>441521</b>	<b>412591</b>	<b>443921</b>



Nástěnný držák Butler		
Rozměry (D x Š x V)	mm	425x240x280
■ dodáváno bez příslušenství		
■ pro prostorově úsporné uložení příslušenství		
<b>Č. výr.</b>		<b>41262</b>



Automatický naviják na hadice - ušlechtilá ocel		
Pro délku vysokotlaké hadice m	20 (DN8)	30 (DN8)
■ provedení ušlechtilá ocel		
■ bez nástěnného držáku a vysokotlaké hadice ( lze objednat samostatně )		
<b>Č. výr.</b>	<b>412597</b>	<b>412598</b>



Nástěnné držáky		
Pro délku vysokotlaké hadice m	20 (DN8)	30 (DN8)
■ provedení ušlechtilá ocel		
■ otočné nástěnné držáky pro automatické navijáky hadic		
<b>Č. výr.</b>	<b>412601</b>	<b>412602</b>



Automatický naviják na hadice - sada			
Vysokotlaká hadice	m	20 (DN8)	30 (DN8)
Spojovací hadice	m	2	2
■ provedení ušlechtilá ocel			
■ vč. vysokotlaké hadice a spojovací hadice			
■ vč. otočného nástěnného držáku			
<b>Č. výr.</b>		<b>412681</b>	<b>412691</b>

**TIP!**

# KOMPATIBILITA PŘÍSLUŠENSTVÍ

## PŘÍSLUŠENSTVÍ PRO STANDARDNÍ PŘÍSTROJE

- Nekompatibilní
- Sériové
- Volitelné
- Volitelné - s adaptérem (strana 57)
- ▲ Sériové - pro přístroje s rychlovýměnným nástrčným systémem (dostupnost strana 74-87)
- △ Volitelné - pro přístroje s rychlovýměnným nástrčným systémem (dostupnost strana 74-87)

Strana 10-13		Strana 14-15		Strana 16-17				Strana 18-19			Strana 20-21							
HD 7/122 TS	HD 10/122 TS	HD 9/80	HD 12/130	K 1152 TS	K 1152 TST	K 2160 TS	K 2160 TST	K 2195 TS	K 2195 TST	K 2175 TS	K 2175 TST	Prof 160 TST	Prof 195 TST	Prof 175 TST	bully 980 TS	bully 980 TST	bully 1180 TS	bully 1180 TST
417321	417331	41171	41168	41219   412191	412181	417801	417811	417841	417851	417821	417831	412301	412311	412321	403501	40350	403511	40351

Příslušenství	Podrobnosti	Č. výr.	HD 7/122 TS	HD 10/122 TS	HD 9/80	HD 12/130	K 1152 TS	K 1152 TST	K 2160 TS	K 2160 TST	K 2195 TS	K 2195 TST	K 2175 TS	K 2175 TST	Prof 160 TST	Prof 195 TST	Prof 175 TST	bully 980 TS	bully 980 TST	bully 1180 TS	bully 1180 TST	
<b>ROTAČNÍ ČISTIČE PLOCH</b> Strana 49 Velikost trysky																						
Round Cleaner UFO krátké, Ø 300	045	41855	-	○	-	○	○	○	○	○	-	-	○	○	○	-	○	-	-	-	-	-
Round Cleaner UFO dlouhé, Ø 300	045	41850	-	○	-	○	○	○	○	○	-	-	○	○	○	-	○	-	-	-	-	-
Round Cleaner UFO dlouhé - ušlechtilá ocel, Ø 350	045	41861	-	○	-	○	○	○	○	○	-	-	○	○	○	-	○	-	-	-	-	-
Round Cleaner UFO dlouhé - ušlechtilá ocel, Ø 350	055	41860	-	-	-	-	-	-	-	-	-	-	-	-	-	-	-	□	□	□	□	□
Round Cleaner - ušlechtilá ocel, Ø 300	055	41105	-	-	-	-	-	-	-	-	-	-	-	-	-	-	-	□	□	□	□	□
Round Cleaner - ušlechtilá ocel, Ø 420	055	41106	-	-	-	-	-	-	-	-	-	-	-	-	-	-	-	□	□	□	□	□
Round Cleaner - ušlechtilá ocel, Ø 520	055	41107	-	-	-	-	-	-	-	-	-	-	-	-	-	-	-	□	□	□	□	□
<b>MYCÍ KARTÁČE</b> Strana 50																						
Rotační kartáč s nástavcem - dlouhé provedení		410507	-	-	-	-	-	-	-	-	-	-	-	-	-	-	-	△	△	△	△	△
Mycí kartáč příčný - dlouhé provedení		128062	-	-	-	-	-	-	-	-	-	-	-	-	-	-	-	△	△	△	△	△
Rotační kartáč s nástavcem		410501	○	○	○	○	○	○	○	○	○	○	○	○	○	○	○	□	□	□	□	□
Mycí kartáč příčný		410500	○	○	○	○	○	○	○	○	○	○	○	○	○	○	○	□	□	□	□	□
Mycí kartáč plochý		41073	○	○	○	○	○	○	○	○	○	○	○	○	○	○	○	□	□	□	□	□
<b>OCHRANA PROTI POSTŘÍKÁNÍ</b> Strana 50																						
Ochrana proti postřikání		132600	○	○	○	○	○	○	○	○	○	○	○	○	○	○	○	○	○	○	○	○
<b>PĚNOVÉ INJEKTORY</b> Strana 51 Velikost trysky																						
Pěnové injektory - šroubovací systém		135301   135311	○	○	○	○	○	○	○	○	○	○	○	○	○	○	○	-	-	-	-	-
Pěnové injektory - rychlovýměnný nástrčný systém		135303   135313	-	-	-	-	-	-	-	-	-	-	-	-	-	-	-	○	○	○	○	○
Injektor pro čisticí prostředky	028	133767	○	-	-	-	-	-	-	-	-	-	-	-	-	-	-	-	-	-	-	-
Injektor pro čisticí prostředky	042	133766	-	○	-	-	-	-	-	-	-	-	-	-	-	-	-	-	-	-	-	-
<b>ČISTICÍ PROSTŘEDKY / OLEJ</b> Strana 51																						
Univerzální čistič Alfa Neutral	1 L   5 L   25 L	412576   412589   412588	○	○	○	○	○	○	○	○	○	○	○	○	○	○	○	○	○	○	○	○
Pěnový čistič Alfa Plus	5 L   25 L	412700   412709	○	○	○	○	○	○	○	○	○	○	○	○	○	○	○	○	○	○	○	○
Speciální čistič Alfa Marine	5 L   25 L	412584   412583	○	○	○	○	○	○	○	○	○	○	○	○	○	○	○	○	○	○	○	○
Přípravek na odstranění vodního kamene (koncentrát)	1 L   12x1 L	412580   412570	○	○	○	○	○	○	○	○	○	○	○	○	○	○	○	○	○	○	○	○
Vysoce výkonný převodový olej	1 L	400932	○	○	○	○	○	○	○	○	○	○	○	○	○	○	○	○	○	○	○	○
<b>HADICE NA ČIŠTĚNÍ POTRUBÍ</b> Strana 52 Délka m																						
Hadice na čištění potrubí	10	410581	-	○	-	○	○	○	○	○	-	-	○	○	○	-	○	□	□	□	□	□
Hadice na čištění potrubí	15	41058	-	○	-	○	○	○	○	○	-	-	○	○	○	-	○	□	□	□	□	□
Hadice na čištění potrubí	20	410582	-	○	-	○	○	○	○	○	-	-	○	○	○	-	○	□	□	□	□	□
Hadice na čištění potrubí	25	410583	-	○	-	○	○	○	○	○	-	-	○	○	○	-	○	□	□	□	□	□
Hadice na čištění potrubí	30	410584	-	○	-	○	○	○	○	○	-	-	○	○	○	-	○	□	□	□	□	□
Hadice na čištění potrubí - tryska s čelním otvorem	10	410581-F	-	○	-	○	○	○	○	○	-	-	○	○	○	-	○	□	□	□	□	□
Hadice na čištění potrubí - tryska s čelním otvorem	15	41058-F	-	○	-	○	○	○	○	○	-	-	○	○	○	-	○	□	□	□	□	□
Hadice na čištění potrubí - tryska s čelním otvorem	20	410582-F	-	○	-	○	○	○	○	○	-	-	○	○	○	-	○	□	□	□	□	□
Hadice na čištění potrubí - tryska s čelním otvorem	25	410583-F	-	○	-	○	○	○	○	○	-	-	○	○	○	-	○	□	□	□	□	□
Hadice na čištění potrubí - tryska s čelním otvorem	30	410584-F	-	○	-	○	○	○	○	○	-	-	○	○	○	-	○	□	□	□	□	□
<b>SACÍ NÁSTAVCE</b> Strana 52 Velikost trysky																						
Souprava pro tryskání pískem	D00055	41068	-	○	-	○	○	○	○	○	-	-	○	○	○	-	○	□	□	□	□	□
Nasávací hadice - se sacím filtrem		150383	○	-	○	○	-	-	○	○	○	○	○	○	○	○	○	○	○	○	○	○
Vysavač kalů	M20055	41104	-	○	-	○	○	○	○	○	-	-	○	○	○	-	○	○	○	○	○	○
Vysavač kalů ušlechtilá ocel	D00045	41801	-	○	-	○	○	○	○	○	-	-	○	○	○	-	○	○	○	○	○	○
Vysavač kalů plastový nástavec	045	418030	-	○	-	○	○	○	○	○	-	-	○	○	○	-	○	○	○	○	○	○



# KOMPATIBILITA PŘÍSLUŠENSTVÍ

## PŘÍSLUŠENSTVÍ PRO STANDARDNÍ PŘÍSTROJE

- Nekompatibilní
- Sériové
- Volitelné
- Volitelné - s adaptérem (strana 57)
- ▲ Sériové - pro přístroje s rychlovýměnným nástrčným systémem (dostupnost strana 74-87)
- △ Volitelné - pro přístroje s rychlovýměnným nástrčným systémem (dostupnost strana 74-87)

Strana 10-13		Strana 14-15		Strana 16-17				Strana 18-19			Strana 20-21							
HD 7/122 TS	HD 10/122 TS	HD 9/80	HD 12/130	K 1152 TS	K 1152 TST	K 2160 TS	K 2160 TST	K 2195 TS	K 2195 TST	K 2175 TS	K 2175 TST	Prof 160 TST	Prof 195 TST	Prof 175 TST	bully 980 TS	bully 980 TST	bully 1180 TS	bully 1180 TST
417321	417331	41171	41168	41219   412191	412181	417801	417811	417841	417851	417821	417831	412301	412311	412321	403501	40350	403511	40351

Příslušenství	Podrobnosti	Č. výr.																				
<b>BEZPEČNOSTNÍ VYPÍNAČÍ PISTOLE</b> Strana 53 Velikost trysky																						
M2000 - krátká verze		12491	○	○	○	○	○	○	○	○	○	○	○	○	○	○	○	○	-	-	-	-
M2000 - krátká verze, rychlovýměnný nástrčný systém		12492	-	-	-	-	-	-	-	-	-	-	-	-	-	-	-	-	●	●	●	●
M2000 - s prodloužením		12480	●	●	●	●	●	●	●	●	●	●	●	●	●	●	●	●	-	-	-	-
M2000 - s prodloužením, rychlovýměnný nástrčný systém		12481	-	-	-	-	-	-	-	-	-	-	-	-	-	-	-	-	○	○	○	○
Starlet - krátká verze		123271	○	○	○	○	○	○	○	○	○	○	○	○	○	○	○	○	-	-	-	-
Starlet - krátká verze, rychlovýměnný nástrčný systém		123272	-	-	-	-	-	-	-	-	-	-	-	-	-	-	-	-	○	○	○	○
Starlet - s prodloužením		123202	○	○	○	○	○	○	○	○	○	○	○	○	○	○	○	○	-	-	-	-
Starlet - s prodloužením, rychlovýměnný nástrčný systém		12328	-	-	-	-	-	-	-	-	-	-	-	-	-	-	-	-	○	○	○	○
M2000 - krátká verze, Vario-Jet	● 042	124940-042	○	○	○	○	○	○	○	○	○	○	○	○	○	○	○	○	-	-	-	-
<b>TRYSKY SE ŠROUBENÍM</b> Strana 54 Velikost trysky																						
Plochá tryska s trubkou z ušlechtilé oceli	● M20028	12393-M20028	-	-	-	-	-	-	-	-	○	○	-	-	-	-	●	-	-	-	-	-
Plochá tryska s trubkou z ušlechtilé oceli	○ M2003	12393-M2003	●	-	-	-	-	-	-	-	-	-	-	-	-	-	-	-	-	-	-	-
Plochá tryska s trubkou z ušlechtilé oceli	● M20042	12393-M20042	-	●	○	○	○	○	○	○	-	-	○	○	○	○	●	-	●	-	-	-
Plochá tryska s trubkou z ušlechtilé oceli	● M20045	12393-M20045	-	-	-	-	-	-	-	-	-	-	-	-	-	-	-	-	-	-	-	-
Plochá tryska s trubkou z ušlechtilé oceli	● D2507	12393-D2507	-	-	-	-	-	-	-	-	-	-	-	-	-	-	-	-	-	-	-	-
Plochá tryska s trubkou z ušlechtilé oceli	● M2008	123922-M2008	-	-	-	-	-	-	-	-	-	-	-	-	-	-	-	-	-	-	-	-
Plochá tryska s trubkou z ušlechtilé oceli	● M2010	123922-M2010	-	-	-	-	-	-	-	-	-	-	-	-	-	-	-	-	-	-	-	-
Plochá tryska s trubkou z ušlechtilé oceli	● M2011	123922-M2011	-	-	-	-	-	-	-	-	-	-	-	-	-	-	-	-	-	-	-	-
Plochá tryska s trubkou z ušlechtilé oceli	● M20035	123922-M20035	-	-	-	-	-	-	-	-	-	-	-	-	-	-	-	-	-	-	-	-
Plochá tryska s trubkou z ušlechtilé oceli	● M20045	123922-M20045	-	-	-	-	-	-	-	-	-	-	-	-	-	-	-	-	-	-	-	-
Plochá tryska s trubkou z ušlechtilé oceli	○ M20125	123922-M20125	-	-	-	-	-	-	-	-	-	-	-	-	-	-	-	-	-	-	-	-
Plochá tryska s trubkou z ušlechtilé oceli	○ D2504	123922-D2504	-	-	-	-	-	-	-	-	-	-	-	-	-	-	-	-	-	-	-	-
Plochá tryska s trubkou z ušlechtilé oceli	○ D2505	123922-D2505	-	-	-	-	-	-	-	-	-	-	-	-	-	-	-	-	-	-	-	-
Plochá tryska s trubkou z ušlechtilé oceli	○ D2506	123922-D2506	-	-	-	-	-	-	-	-	-	-	-	-	-	-	-	-	-	-	-	-
Plochá tryska s trubkou z ušlechtilé oceli	○ D2507	123922-D2507	-	-	-	-	-	-	-	-	-	-	-	-	-	-	-	-	-	-	-	-
Plochá tryska s trubkou z ušlechtilé oceli	○ D25045	123922-D25045	-	-	-	-	-	-	-	-	-	-	-	-	-	-	-	-	-	-	-	-
Plochá tryska s regulací a trubkou z ušlechtilé oceli	● M20042	12701-M20042	-	○	○	●	○	○	○	○	-	-	○	○	○	○	-	○	-	-	-	-
Plochá tryska s regulací a trubkou z ušlechtilé oceli	○ D2503	12395-D2503	-	-	-	-	-	-	-	-	○	○	-	-	-	○	-	-	-	-	-	-
Plochá tryska s regulací a trubkou z ušlechtilé oceli	○ D2504	12395-D2504	-	-	-	-	-	-	-	-	-	-	-	-	-	-	-	-	-	-	-	-
Plochá tryska s regulací a trubkou z ušlechtilé oceli	○ D2505	12395-D2505	-	-	-	-	-	-	-	-	-	-	-	-	-	-	-	-	-	-	-	-
Plochá tryska s regulací a trubkou z ušlechtilé oceli	○ D2507	12395-D2507	-	-	-	-	-	-	-	-	-	-	-	-	-	-	-	-	-	-	-	-
Plochá tryska s regulací a trubkou z ušlechtilé oceli	○ D25045	12395-D25045	-	-	-	-	-	-	-	-	-	-	-	-	-	-	-	-	-	-	-	-
Plochá tryska s regulací a trubkou z ušlechtilé oceli	● D25055	12395-D25055	-	-	-	-	-	-	-	-	-	-	-	-	-	-	-	-	-	□	□	-
Tryska Vario-Jet	○ 03	411568-03	-	-	-	-	-	-	-	-	●	●	-	-	-	○	-	-	-	-	-	-
Tryska Vario-Jet	● 042	411568-042	-	○	●	○	●	●	●	●	-	-	●	●	○	-	○	-	-	-	-	-
Tryska Vario-Jet	● 055	411568-055	-	-	-	-	-	-	-	-	-	-	-	-	-	-	-	-	○	○	-	-
Rotační tryska	○ 028	41570-028	●	-	-	-	-	-	-	-	-	-	-	-	-	-	-	-	-	-	-	-
Rotační tryska	○ 03	41570-03	-	-	-	-	-	-	-	-	●	●	-	-	-	●	-	-	-	-	-	-
Rotační tryska	● 042	41570-042	-	●	-	-	○	●	●	●	●	-	-	●	●	●	-	●	-	-	-	-
Rotační tryska	● 045	41570-045	-	-	-	-	-	-	-	-	-	-	-	-	-	-	-	-	-	-	-	-
Rotační tryska	● 055	41570-055	-	-	-	-	-	-	-	-	-	-	-	-	-	-	-	-	-	-	-	-
Rotační tryska	● 07	41570-07	-	-	-	-	-	-	-	-	-	-	-	-	-	-	-	-	-	-	-	-
Rotační tryska	○ 035	46150	-	-	-	-	-	-	-	-	-	-	-	-	-	-	-	-	-	-	-	-
Rotační tryska	● 045	461501	-	-	-	-	-	-	-	-	-	-	-	-	-	-	-	-	-	-	-	-
Rotační tryska	● 055	461503	-	-	-	-	-	-	-	-	-	-	-	-	-	-	-	-	-	-	-	-
Rotační tryska	○ 06	461502	-	-	-	-	-	-	-	-	-	-	-	-	-	-	-	-	-	-	-	-



# KOMPATIBILITA PŘÍSLUŠENSTVÍ

## PŘÍSLUŠENSTVÍ PRO STANDARDNÍ PŘÍSTROJE

- Nekompatibilní
- Sériové
- Volitelné
- Volitelné - s adaptérem (strana 57)
- ▲ Sériové - pro přístroje s rychlovýměnným nástrčným systémem (dostupnost strana 74-87)
- △ Volitelné - pro přístroje s rychlovýměnným nástrčným systémem (dostupnost strana 74-87)

Strana 10-13		Strana 14-15		Strana 16-17				Strana 18-19			Strana 20-21							
HD 7/122 TS	HD 10/122 TS	HD 9/80	HD 12/130	K 1152 TS	K 1152 TST	K 2160 TS	K 2160 TST	K 2195 TS	K 2195 TST	K 2175 TS	K 2175 TST	Prof 160 TST	Prof 195 TST	Prof 175 TST	bully 980 TS	bully 980 TST	bully 1180 TS	bully 1180 TST
417321	417331	41171	41168	41219   412191	412181	417801	417811	417841	417851	417821	417831	412301	412311	412321	403501	40350	403511	40351

Příslušenství	Podrobnosti	Č. výr.																	
<b>TRYSKY SE ŠROUBENÍM</b> Strana 54 Velikost trysky																			
Rotační Turbo tryska	○04	41072	-	-	-	-	-	-	-	-	-	-	-	-	-	-	-	-	-
Rotační Turbo tryska	●045	410723	-	-	-	-	-	-	-	-	-	-	-	-	-	-	-	-	-
Rotační Turbo tryska	●05	41580-05	-	-	-	-	-	-	-	-	-	-	-	-	-	-	-	-	-
Rotační Turbo tryska	●055	410724	-	-	-	-	-	-	-	-	-	-	-	-	-	-	□	□	-
Rotační Turbo tryska	●07	410727	-	-	-	-	-	-	-	-	-	-	-	-	-	-	-	-	-
Rotační Turbo tryska	●08	410728	-	-	-	-	-	-	-	-	-	-	-	-	-	-	-	□	□
Rotační Turbo tryska	●10	41580-10	-	-	-	-	-	-	-	-	-	-	-	-	-	-	-	-	-
Rotační Turbo tryska	●11	41580-11	-	-	-	-	-	-	-	-	-	-	-	-	-	-	-	-	-
<b>TRYSKY S RYCHLOVÝMĚNNÝM NÁSTRČNÝM SYSTÉMEM</b> Strana 55 Velikost trysky																			
Plochá tryska s trubicí z ušlechtilé oceli	○D2503	12420-D2503	-	-	-	-	-	-	-	-	-	-	-	-	-	-	-	-	-
Plochá tryska s trubicí z ušlechtilé oceli	●D25045	12420-D25045	-	-	-	-	-	-	-	-	-	-	-	-	-	-	-	-	-
Plochá tryska s trubicí z ušlechtilé oceli	●D25055	12420-D25055	-	-	-	-	-	-	-	-	-	-	-	-	-	-	●	●	-
Plochá tryska s trubicí z ušlechtilé oceli	●D2507	12420-D2507	-	-	-	-	-	-	-	-	-	-	-	-	-	-	-	-	-
Plochá tryska s trubicí z ušlechtilé oceli	●D25075	12420-D25075	-	-	-	-	-	-	-	-	-	-	-	-	-	-	-	●	●
Plochá tryska s trubicí z ušlechtilé oceli	●D4011	12420-D4011	-	-	-	-	-	-	-	-	-	-	-	-	-	-	-	-	-
Plochá tryska s trubicí z ušlechtilé oceli	○D40125	12420-D40125	-	-	-	-	-	-	-	-	-	-	-	-	-	-	-	-	-
Plochá tryska s trubicí z ušlechtilé oceli	D4015	12420-D4015	-	-	-	-	-	-	-	-	-	-	-	-	-	-	-	-	-
Plochá tryska s trubicí z ušlechtilé oceli	D40175	12420-D40175	-	-	-	-	-	-	-	-	-	-	-	-	-	-	-	-	-
Plochá tryska s trubicí z ušlechtilé oceli	D4020	12420-D4020	-	-	-	-	-	-	-	-	-	-	-	-	-	-	-	-	-
Plochá tryska s trubicí z ušlechtilé oceli	bez trysky	12420	-	-	-	-	-	-	-	-	-	-	-	-	-	-	○	○	○
Plochá tryska s trubicí z ušlechtilé oceli	bez trysky	124220-XXX	-	-	-	-	-	-	-	-	-	-	-	-	-	-	○	○	○
Tryska z ušlechtilé oceli regulační tryskou	bez trysky	132061	-	-	-	-	-	-	-	-	-	-	-	-	-	-	○	○	○
Tryska z ušlechtilé oceli regulační tryskou	bez trysky	132062	-	-	-	-	-	-	-	-	-	-	-	-	-	-	○	○	○
Rotační tryska	●045	12425-045	-	-	-	-	-	-	-	-	-	-	-	-	-	-	-	-	-
Rotační tryska	●055	12425-055	-	-	-	-	-	-	-	-	-	-	-	-	-	-	-	-	-
Rotační tryska	●07	12425-07	-	-	-	-	-	-	-	-	-	-	-	-	-	-	-	-	-
Rotační tryska	●075	12425-075	-	-	-	-	-	-	-	-	-	-	-	-	-	-	-	-	-
Rotační tryska	bez trysky	12442	-	-	-	-	-	-	-	-	-	-	-	-	-	-	○	○	○
Rotační Turbo tryska	○04	12430-04	-	-	-	-	-	-	-	-	-	-	-	-	-	-	-	-	-
Rotační Turbo tryska	●045	12430-045	-	-	-	-	-	-	-	-	-	-	-	-	-	-	-	-	-
Rotační Turbo tryska	●055	12430-055	-	-	-	-	-	-	-	-	-	-	-	-	-	-	●	●	-
Rotační Turbo tryska	●07	12430-07	-	-	-	-	-	-	-	-	-	-	-	-	-	-	-	●	●
Rotační Turbo tryska	●10	12430-10	-	-	-	-	-	-	-	-	-	-	-	-	-	-	-	-	-
Rotační Turbo tryska	●11	12430-11	-	-	-	-	-	-	-	-	-	-	-	-	-	-	-	-	-
Rotační Turbo tryska	12	12430-12	-	-	-	-	-	-	-	-	-	-	-	-	-	-	-	-	-
Rotační Turbo tryska	15	12430-15	-	-	-	-	-	-	-	-	-	-	-	-	-	-	-	-	-
Rotační Turbo tryska	18	12430-18	-	-	-	-	-	-	-	-	-	-	-	-	-	-	-	-	-
Rotační Turbo tryska	20	12430-20	-	-	-	-	-	-	-	-	-	-	-	-	-	-	-	-	-
Rotační Turbo tryska	bez trysky	12442	-	-	-	-	-	-	-	-	-	-	-	-	-	-	○	○	○
<b>SPECIÁLNÍ TRYSKY A NÁSTAVCE</b> Strana 56 Délka mm																			
Dvojitá tryska - krátká		121315	○	○	○	○	○	○	○	○	○	○	○	○	○	○	○	○	○
Dvojitá tryska - s otočnou růžicí	660	121316	○	○	○	○	○	○	○	○	○	○	○	○	○	○	○	○	○
Dvojitá tryska - s otočnou růžicí	1000	121317	-	-	-	-	-	-	-	-	-	-	-	-	-	-	□	□	□
Dvojitá tryska - s otočnou rukojetí	660	121311	○	○	○	○	○	○	○	○	○	○	○	○	○	○	○	○	○
Dvojitá tryska - s otočnou rukojetí	1000	12131	-	-	-	-	-	-	-	-	-	-	-	-	-	-	□	□	□
Dvojitá tryska - s otočnou rukojetí, rychlovýměnný nástrčný systém	1000	12133	-	-	-	-	-	-	-	-	-	-	-	-	-	-	○	○	○





## KOMPATIBILITA PŘÍSLUŠENSTVÍ

# PŘÍSLUŠENSTVÍ PRO STANDARDNÍ PŘÍSTROJE

- Nekompatibilní
- Sériové
- Volitelné
- Volitelné - s adaptérem (strana 57)
- ▲ Sériové - pro přístroje s rychlovýměnným nástrčným systémem (dostupnost strana 74-87)
- △ Volitelné - pro přístroje s rychlovýměnným nástrčným systémem (dostupnost strana 74-87)

Strana 10-13				Strana 14-15		Strana 16-17				Strana 18-19			Strana 20-21					
HD 7/122 TS	HD 10/122 TS	HD 9/80	HD 12/130	K 1152 TS	K 1152 TST	K 2160 TS	K 2160 TST	K 2195 TS	K 2195 TST	K 2175 TS	K 2175 TST	Prof 160 TST	Prof 195 TST	Prof 175 TST	bully 980 TS	bully 980 TST	bully 1180 TS	bully 1180 TST
417321	417331	41171	41168	41219   412191	412181	417801	417811	417841	417851	417821	417831	412301	412311	412321	403501	40350	403511	40351

Příslušenství	Podrobnosti	Č. výr.																				
<b>SPECIÁLNÍ TRYSKY A NÁSTAVCE</b> Strana 56 Délka mm																						
Nástavec pro trysku s regulací - krátký	340	132060	-	-	-	-	-	-	-	-	-	-	-	-	-	-	-	-	-	-		
Nástavec na mytí WC	500	41076	○	○	○	○	○	○	○	○	○	○	○	○	○	○	○	○	○	○		
Nástavec na mytí podvozků	1000	41075	○	○	○	○	○	○	○	○	○	○	○	○	○	○	○	○	○	○		
Zalomená tryska krátká	670	121800-XXX	○	○	○	○	○	○	○	○	○	○	○	○	○	○	○	○	○	○		
Zalomená tryska dlouhá - s madlem	1100	121801-XXX	-	-	-	-	-	-	-	-	-	-	-	-	-	-	-	-	-	-		
<b>PRODLUŽOVACÍ NÁSTAVCE</b> Strana 57 Délka mm																						
Prodlužovací nástavec	500	150048	○	○	○	○	○	○	○	○	○	○	○	○	○	○	○	○	-	-	-	-
Prodlužovací nástavec	1000	41154	○	○	○	○	○	○	○	○	○	○	○	○	○	○	○	○	-	-	-	-
Prodlužovací nástavec	1250	411542	○	○	○	○	○	○	○	○	○	○	○	○	○	○	○	○	-	-	-	-
<b>VODNÍ FILTRY</b> Strana 57																						
Vodní filtr, výstup vody v mosazném provedení		13310	○	○	○	○	○	○	○	○	○	○	○	○	○	○	○	○	○	○	○	○
Vodní filtr, vstup a výstup vody v mosazném provedení		133003	○	○	○	○	○	○	○	○	○	○	○	○	○	○	○	○	○	○	○	○
Vodní filtr		133201	-	-	-	-	-	-	-	-	-	-	-	-	-	-	-	-	-	-	-	-
<b>VYSOKOTLAKÉ HADICE</b> Strana 58 <small>barů / MPa</small> Délka m																						
Vysokotlaká hadice Standardní, DN 6	210 / 21	10	43416	●	●	●	●	●	□	●	□	●	□	●	□	□	□	□	-	-	-	-
Vysokotlaká hadice Standardní, DN 6	210 / 21	15	40170	-	-	-	-	-	-	-	-	-	-	-	-	-	-	-	-	-	-	-
Vysokotlaká hadice Standardní, DN 6	210 / 21	15	48015	-	-	-	-	-	●	-	●	-	●	-	●	-	-	-	-	-	-	-
Vysokotlaká hadice Standardní, DN 6	210 / 21	15	43829	-	-	-	-	-	-	-	-	-	-	-	-	●	●	●	-	-	-	-
Vysokotlaká hadice Standardní, DN 6	210 / 21	20	434161	○	○	○	○	○	□	○	□	○	□	○	□	□	□	□	-	-	-	-
Vysokotlaká hadice Standardní, DN 8	220 / 22	10	44878	-	○	○	○	○	□	○	□	○	□	○	□	□	□	□	●	□	●	□
Vysokotlaká hadice Standardní, DN 8	220 / 22	15	44879	-	-	-	-	-	-	-	-	-	-	-	-	-	-	-	○	-	○	-
Vysokotlaká hadice Standardní, DN 8	400 / 40	10	41081	-	-	-	-	-	-	-	-	-	-	-	-	-	-	-	○	□	○	□
Vysokotlaká hadice Standardní, DN 8	400 / 40	20	443812	-	-	-	-	-	-	-	-	-	-	-	-	-	-	-	-	-	-	-
Vysokotlaká hadice Standardní, DN 8	400 / 40	20	41083	-	-	-	-	-	-	-	-	-	-	-	-	-	-	-	○	□	○	□
Vysokotlaká hadice Standardní, DN 8	400 / 40	25	41084	-	-	-	-	-	-	-	-	-	-	-	-	-	-	-	○	-	○	-
Vysokotlaká hadice Standardní, DN 8	400 / 40	30	41080	-	-	-	-	-	-	-	-	-	-	-	-	-	-	-	○	-	○	-
Vysokotlaká hadice Non-Marking (NOM), DN 6	210 / 21	10	434162	○	○	○	○	○	□	○	□	○	□	○	□	□	□	□	-	-	-	-
Vysokotlaká hadice Non-Marking (NOM), DN 6	210 / 21	15	401701	-	-	-	-	-	-	-	-	-	-	-	-	-	-	-	-	-	-	-
Vysokotlaká hadice Non-Marking (NOM), DN 6	210 / 21	15	480151	-	-	-	-	-	○	-	○	-	○	-	○	-	-	-	-	-	-	-
Vysokotlaká hadice Non-Marking (NOM), DN 6	210 / 21	15	438291	-	-	-	-	-	-	-	-	-	-	-	-	-	-	○	○	○	-	-
Vysokotlaká hadice Non-Marking (NOM), DN 6	210 / 21	20	434163	○	○	○	○	○	□	○	□	○	□	○	□	□	□	□	-	-	-	-
Vysokotlaká hadice Non-Marking (NOM), DN 8	400 / 40	10	410811	-	-	-	-	-	-	-	-	-	-	-	-	-	-	-	○	□	○	□
Vysokotlaká hadice Non-Marking (NOM), DN 8	400 / 40	15	410821	-	-	-	-	-	-	-	-	-	-	-	-	-	-	-	○	□	○	□
Vysokotlaká hadice Non-Marking (NOM), DN 8	400 / 40	20	443813	-	-	-	-	-	-	-	-	-	-	-	-	-	-	-	-	-	-	-
Vysokotlaká hadice Non-Marking (NOM), DN 8	400 / 40	20	410831	-	-	-	-	-	-	-	-	-	-	-	-	-	-	-	○	□	○	□
Vysokotlaká hadice Non-Marking (NOM), DN 8	400 / 40	25	410841	-	-	-	-	-	-	-	-	-	-	-	-	-	-	-	○	-	○	-
Vysokotlaká hadice Non-Marking (NOM), DN 8	400 / 40	30	410801	-	-	-	-	-	-	-	-	-	-	-	-	-	-	-	○	-	○	-
<b>HADICOVÝ BUBEN / SADA DODATEČNÉ VÝBAVY</b> Strana 59 <small>barů / MPa</small> Délka m																						
Vysokotlaká hadice spojovací hadice, DN 8	220 / 22	1	41265	-	-	-	-	-	-	-	-	-	-	-	-	-	-	-	-	-	-	-
Vysokotlaká hadice spojovací hadice, DN 8	400 / 40	2	412651	-	-	-	-	-	-	-	-	-	-	-	-	-	-	-	-	-	-	-
Hadicový buben - sada dodatečné výbavy	210 / 21		481001	-	-	-	-	-	-	○	○	○	○	○	○	-	-	-	-	-	-	-
Hadicový buben - sada dodatečné výbavy	400 / 40		412591	-	-	-	-	-	-	-	-	-	-	-	-	-	-	-	-	-	-	-
Hadicový buben - sada dodatečné výbavy	220 / 22		441521	-	-	-	-	-	-	-	-	-	-	-	-	-	-	-	-	-	-	-
Hadicový buben - sada dodatečné výbavy	400 / 40		443921	-	-	-	-	-	-	-	-	-	-	-	-	-	-	-	-	-	-	-



# RUČNÍ ZAMETACÍ STROJE

## Kränzle 2+2



System se dvěma zametacími válci za sebou

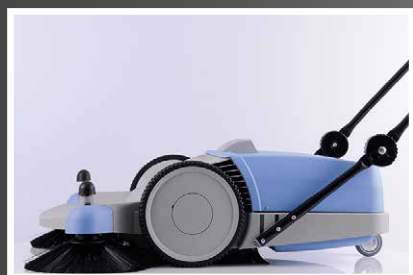

**Pojížděcí madlo sklápěcí**  
Pro prostorově úsporné uložení

**Sběrná nádrž z**  
nárazuvzdorného plastu

**Plynulé výškové nastavení**  
postranních kartáčů



**Protichůdně rotující postranní kartáče**



		Kränzle 2+2
<b>Technické údaje</b>		
Pracovní šíře	mm	800
Objem sběrné nádrže	l	40
Hmotnost	kg	16

<b>Č. vyr.</b>	<b>50076</b>
----------------	--------------

# RUČNÍ ZAMETACÍ STROJE

## Kränzle 1+1

PRÉMIOVÝ  
VÝROBEK



Princip lopatky a smetáčku



Sběrná nádrž z  
nárazuvzdorného plastu

Plynulé výškové nastavení  
postranního kartáče

Rotační postranní kartáč  
Z nylonu vysoce odolného proti opotřebení



		Kränzle 1+1
<b>Technické údaje</b>		
Pracovní šíře	mm	670
Objem sběrné nádrže	l	40
Hmotnost	kg	24
<b>Č. vyr.</b>		<b>50077</b>

## Série Ventos





		Ventos 20 E/L	Ventos 30 E/L
<b>Technické údaje</b>			
Prachová třída		L	L
Stupeň krytí		IP x 4	IP x 4
Elektrická přípojka	V / ~ / Hz / A	230 / 1 / 50-60 / 16	
Příkon / přístrojová zásuvka	W   W	400 - 1200   2400	400 - 1200   2400
Hladina hluku	dB (A)	72	
Průtok vzduchu max. (turbína)	l/min	3700	
Podtlak max. (turbína)	Pa   mbar	24000   240	24000   240
Objem nádoby	l	17	
Max. plnicí objem při odsávání vody	l	6	
Rozměry (D x Š x V)	mm	485 / 380 / 445	
Hmotnost (bez příslušenství)	kg	9.4	
<b>Rozsah dodávky</b>			
Vložka hlavního filtru		●	●
Filtrační sáček na prach	1 ks	●	●
Nasávací hadice		●	●
Podlahová hubice k mokrému vysávání		●	●
Prodloužení z ušlechtilé oceli	2 ks	●	●
Ruční roura, zahnutá		●	●
Úzká hubice		●	●
Hubice na čalounění		●	●
Kruhový kartáč		●	●

Č. výr.	583910	583930
---------	--------	--------

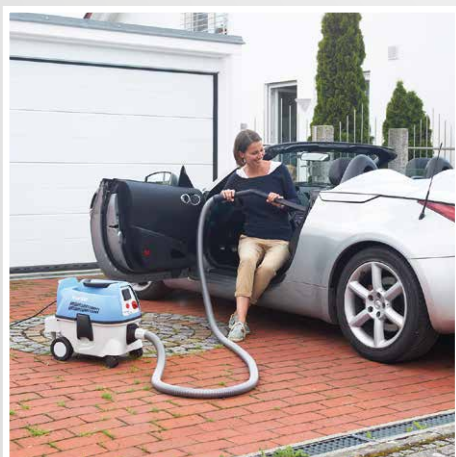

### TIP OD PROFESIONÁLŮ!

#### USNADNĚNÍ PĚČE O ZVÍŘATA

Vybavte svůj vysavač Kränzle Ventos kartáčem s odsáváním speciálně určeným pro péči o srst zvířat. Kartáčový nástavec výrazně snižuje tvorbu prachu při péči o zvířata. Díky odsávání je lepší čištění kůže se srstí a snižuje se riziko vzniku otlaků.

**Sací kartáč [584020]:**

- 175 mm
- se suchým zipem



# PRŮMYSLOVÉ VYSAVAČE

## TECHNICKÉ NOVINKY

### ŘADA KRÄNZLE VENTOS PŘESVĚDČÍ PŘI MOKRÉM I SUCHÉM VYSÁVÁNÍ!

Vysavače k mokrému a suchému vysávání řady Ventos jsou nejlepším příkladem síly inovace. Promyšlený princip konstrukce nabízí díky řadě technických detailů maximální funkčnost, sací sílu a stabilitu.



#### FILTRAČNÍ ELEMENTY Z NETKANÉ TKANINY PES

Filtrační elementy jsou nešpinivé, lze je prát a mají extrémně dlouhou životnost. Mohou být bez problémů vyměněny bez použití nástrojů. Mokrě vysávání je možné bez výměny hlavní filtrační vložky.

#### ELEKTRONICKÁ KONTROLA ÚROVNĚ HLADINY

Při nasávání kapalin vypnou 2 elektrody při dosažení maximální hladiny kapaliny automaticky turbínu.

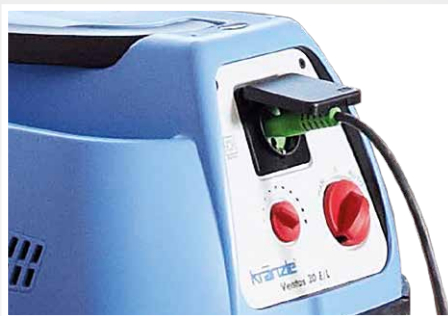

#### PŘÍSTROJOVÁ ZÁSUVKA SE ZAPÍNAČÍ A VYPÍNAČÍ AUTOMATIKOU

Přístrojová zásuvka umožňuje přímé napojení elektropřístrojů s odsáváním. Elektronika zapíná turbínu, připojený elektropřístroj se zapíná s časovým zpožděním a zabraňuje se tak proudovým rázům a možnému vypnutí pojistek. Zpoždění po vypnutí elektropřístroje zajišťuje, aby se s doběhem turbíny vysál z nasávací hadice zbytkový prach a hadice tak mohla být odložena vždy čistá.



#### VYSOKÁ STABILITA

Díky mimořádně kompaktnímu a zaoblenému designu mohou být nové přístroje Ventos pohodlně přenášeny a transportovány i na schodech a lešení. Kompaktní konstrukce s nízkým těžištěm zaručuje bezpečnou stabilitu i na nerovných podkladech stejně jako při transportu ve vozidle.



#### ELEKTRONICKÁ REGULACE TURBÍNY – SACÍ SÍLY

Regulace turbíny zajišťuje, aby sací výkon byl jen tak vysoký, jak je nutné. Navíc zabraňuje tomu, aby napojené sací nástavce nebo brusné nástroje nezůstaly následkem příliš vysokého sacího výkonu na hladkých podkladech 'přilepené'.



#### DRŽÁK PRO UCHYCENÍ PŘÍSLUŠENSTVÍ

Na zadní straně těla vysavače se nalézá praktický držák s úchyty pro sériové příslušenství, které je tak možné mít neustále s sebou, je stále připraveno k použití a v případě potřeby je možné jej rychle vyměnit.



#### MOŽNOST VYFUKOVÁNÍ VZDUCHU

Vysavače nečistot v kapalném / suchém stavu Ventos jsou sériově vybaveny možností vyfukování vzduchu.



# PROGRAM PŘÍSLUŠENSTVÍ

## STANDARDNÍ PŘÍSLUŠENSTVÍ - JE SOUČÁSTÍ DODÁVKY



**Vložka hlavního filtru**

Ø	mm	280
---	----	-----

- z netkané tkaniny PES

**Č. výr.** 454403



**Nasávací hadice**

Délka sací hadice	m	3.5 (DN 36)
-------------------	---	-------------

**Č. výr.** 452819



**Sáček na prach**

Rozměry l	mm	380	630
-----------	----	-----	-----

Počet kusů v sadě	5	5
-------------------	---	---

- pro Kränzle Ventos 20 E/L 30 E/L

**Č. výr.** 454400 454401



**Potrubí prodloužení**

Rozměry l	mm	500
-----------	----	-----

Počet kusů	2
------------	---

- z ušlechtilé oceli

**Č. výr.** 584030



**Hubice na podlahu + nástavec na mokro**

Rozměry l	mm	300
-----------	----	-----

- k vysávání velkých ploch
- s výměnným nástavcem na mokro

**Č. výr.** 584021



**Nástavec na mokro**

Rozměry l	mm	258
-----------	----	-----

- kartáčová lišta vpředu
- pryžová lišta vzadu

**Č. výr.** 584016



**Hubice na podlahu**

Rozměry l	mm	450
-----------	----	-----

- z hliníku
- s kartáčovou a pryžovou lištou
- k vysávání velkých ploch

**Č. výr.** 584028



**Kartáčové lišty | Pryžové lišty**

Rozměry l	mm	445	405
-----------	----	-----	-----

- 2 dílná
- pro hubice na podlahu (Č. výr. 584028)

**Č. výr.** 584027 584026



**Zahnuté koleno**

Rozměry l	mm	370
-----------	----	-----

- plast se vzduchovým šoupátkem

**Č. výr.** 584029



**Úzká hubice**

Rozměry l	mm	300
-----------	----	-----

- pro úzká místa

**Č. výr.** 584023



**Potrubí prodloužení**

Rozměry l	mm	500
-----------	----	-----

- z plastu

**Č. výr.** 584011



**Nasávací hadice**

Délka sací hadice	m	3.5 (DN 27)
-------------------	---	-------------

- pro odsávatelné elektrické stroje

**Č. výr.** 584080



**Hubice na údržbu čalounění**

Rozměry D x Š	mm	109 x 145
---------------	----	-----------

- k čištění textilních ploch

**Č. výr.** 584009



**Kruhový kartáč**

Rozměry Ø x V	mm	65 x 93
---------------	----	---------

- na citlivé povrchy

**Č. výr.** 584008



**Adaptér**

Rozměry l	mm	170
-----------	----	-----

Redukční rozměr	mm	45 x 34.9
-----------------	----	-----------

- adaptér pro sací hubice

**Č. výr.** 584006

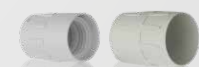

**Hadicová spojka**

Rozměry l	mm	89
-----------	----	----

Nasávací hadice	DN	36
-----------------	----	----

- pro spojení dvou sacích hadic

**Č. výr.** 584043

## ZVLÁŠTNÍ PŘÍSLUŠENSTVÍ - LZE OBJEDNAT VOLITELNĚ



**Kartáč turbo**

Rozměry l	mm	280
-----------	----	-----

- poháněný kartáčový válec
- k vysávání koberců

**Č. výr.** 584024



**Hubice na koberec**

Rozměry l	mm	295
-----------	----	-----

- přepínatelná
- na koberce a hladké plochy

**Č. výr.** 584018



**Široká hubice**

Rozměry D x Š	mm	250 x 65
---------------	----	----------

- pro obtížně přístupná místa

**Č. výr.** 584012



**Univerzální kartáčová hubice**

Rozměry l	m	230
-----------	---	-----

- pro duální vysávání a kartáčování

**Č. výr.** 584017



**Kartáč s odsáváním**

Rozměry l	mm	235
-----------	----	-----

- pro péči o zvířata
- se suchým zipem

**Č. výr.** 584020



**Kartáč s odsáváním**

Rozměry l	mm	240
-----------	----	-----

- pro péči o zvířata
- se suchým zipem

**Č. výr.** 584019

# POROVNÁNÍ PŘÍSTROJŮ - TECHNICKÉ ÚDAJE

## STUDENÁ VODA - PŘENOSNÉ

			Série HD (Strana 10-13)							
			HD 7/122 TS		HD 10/122 TS		HD 9/80		HD 12/130	
<b>Technické údaje</b>										
Pracovní tlak regulovatelný	barů / MPa		30-120 / 3-12		30-120 / 3-12		30-80 / 3-8		30-130 / 3-13	
Přípustný přetlak max.	barů / MPa		135 / 13.5		135 / 13.5		90 / 9		145 / 14.5	
Elektrická přípojka	V / ~ / Hz / A		230 / 1 / 50 / 7.5		230 / 1 / 50 / 11		230 / 1 / 50 / 7.5		230 / 1 / 50 / 13.5	
Počet otáček motoru	ot/min		1400		2800		1400		1400	
Max. teplota vstupní vody	°C		60		60		60		60	
Vodní výkon	l/min	l/h	7	420	10	600	9	540	11	660
Příkon / výkon	kW	kW	1.6	1.0	2.5	1.8	1.6	1.0	2.9	2.2
Přímé nasávání (výška nasávání)	m		1.5		–		1.5		2.5	
Objem nádrže na vodu	l		–		–		–		–	
Síťový připojovací kabel	m		5		5		5		5	
Rozměry (D x Š x V)	mm		440 / 200 / 330		440 / 200 / 330		470 / 230 / 320		500 / 240 / 320	
Hmotnost	kg		22		23		24		30	
<b>Vybavení</b>										
Systém Total-Stop			●		●		–		–	
Systém Total-Stop se zpožděným vypnutím motoru			–		–		–		–	
Bezpečnostní vypínání			–		–		–		–	
Blokovací brzda			–		–		–		–	
Nasávání čisticích prostředků			–		–		●		●	
Hadicový buben			Č. výr.		–		–		–	
<b>Rozsah dodávky</b>										
Vysokotlaká hadice z ocelové tkaniny	Č. výr.	m	43416	10 (DN 6)	43416	10 (DN 6)	43416	10 (DN 6)	43416	10 (DN 6)
Bezpečnostní vypínací pistole	Č. výr.	Model	12480	M2000	12480	M2000	12480	M2000	12480	M2000
Rotační tryska	Č. výr.	Velikost trysky	41570-028	● 028	41570-042	● 042	–	–	–	–
Plochá tryska s trubicou z ušlechtilé oceli	Č. výr.	Velikost trysky	12393-M20028	● M20028	12393-M20042	● M20042	–	–	–	–
Tryska Vario-Jet	Č. výr.	Velikost trysky	–	–	–	–	411568-042	● 042	–	–
Plochá tryska s regulací a trubicou z ušlechtilé oceli	Č. výr.	Velikost trysky	–	–	–	–	–	–	12701-M20042	● M20042
Rotační Turbo tryska	Č. výr.	Velikost trysky	–	–	–	–	–	–	–	–
Vodní filtr	Č. výr.		–	–	–	–	–	–	–	–
<b>Č. výr.</b>			<b>417321</b>		<b>417331</b>		<b>41171</b>		<b>41168</b>	

### Přístroje s rychlovýměnným nástrčným systémem / Non-Marking

Rychlovýměnný nástrčný systém	Č. výr.	–	–	–	–
Non-Marking (NoM)	Č. výr.	–	–	–	–
Non-Marking (NoM) vč. rychlovýměnného nástrčného systému	Č. výr.	–	–	–	–

# POROVNÁNÍ PŘÍSTROJŮ - TECHNICKÉ ÚDAJE

## STUDENÁ VODA - DVOUKOLOVÝ

Série K 1152 (Strana 14-15)		Série K 2000 (Strana 16-17)			
K 1152 TS	K 1152 TST	K 2160 TS	K 2160 TST	K 2195 TS	K 2195 TST
bez hadicového bubnu	vč. hadicového bubnu	bez hadicového bubnu	vč. hadicového bubnu	bez hadicového bubnu	vč. hadicového bubnu
30-130 / 3-13	30-130 / 3-13	30-140 / 3-14	30-140 / 3-14	30-180 / 3-18	30-180 / 3-18
150 / 15	150 / 15	160 / 16	160 / 16	195 / 19.5	195 / 19.5
230 / 1 / 50 / 12	230 / 1 / 50 / 12	230 / 1 / 50 / 14	230 / 1 / 50 / 14	230 / 1 / 50 / 14	230 / 1 / 50 / 14
2800	2800	1400	1400	1400	1400
60	60	60	60	60	60
10      600	10      600	11      660	11      660	8      480	8      480
2.8      2.0	2.8      2.0	3.2      2.4	3.2      2.4	3.2      2.4	3.2      2.4
–	–	2.5	2.5	2.5	2.5
–	–	–	–	–	–
5	5	5	5	5	5
360 / 365 / 870	360 / 365 / 870	375 / 360 / 900	375 / 360 / 900	375 / 360 / 900	375 / 360 / 900
29	31.5	37	39.5	37	39.5

●	●	●	●	●	●
–	–	–	–	–	–
–	–	–	–	–	–
–	–	–	–	–	–
●	●	●	●	●	●
–	●	–	●	–	●

43416	10 (DN 6)	48015	15 (DN 6)	43416	10 (DN 6)	48015	15 (DN 6)	43416	10 (DN 6)	48015	15 (DN 6)
12480	M2000	12480	M2000	12480	M2000	12480	M2000	12480	M2000	12480	M2000
– / 41570-042	– / ● 042	41570-042	● 042	41570-042	● 042	41570-042	● 042	41570-03	○ 03	41570-03	○ 03
–	–	–	–	–	–	–	–	–	–	–	–
411568-042	● 042	411568-042	● 042	411568-042	● 042	411568-042	● 042	411568-03	○ 03	411568-03	○ 03
–	–	–	–	–	–	–	–	–	–	–	–
–	–	–	–	–	–	–	–	–	–	–	–
–	–	–	–	–	–	–	–	–	–	–	–
bez rotační trysky	vč. rotační trysky	vč. rotační trysky									
<b>41219</b>	<b>412191</b>	<b>412181</b>	<b>417801</b>	<b>417811</b>	<b>417841</b>	<b>417851</b>					

bez rotační trysky trysky	vč. rotační trysky	vč. rotační trysky				
–	–	–	–	–	–	–
412192	412193	412182	417802	417812	417842	417852
–	–	–	–	–	–	–

# POROVNÁNÍ PŘÍSTROJŮ - TECHNICKÉ ÚDAJE

## STUDENÁ VODA - DVOUKOLOVÝ

			Série K 2000 (Strana 16-17)				Série Profi (Strana 18-19)			
			K 2175 TS		K 2175 TST		Profi 160 TST		Profi 195 TST	
Technické údaje			bez hadicového bubnu		vč. hadicového bubnu					
Pracovní tlak regulovatelný	barů / MPa		30-160 / 3-16		30-160 / 3-16		30-140 / 3-14		30-170 / 3-17	
Přípustný přetlak max.	barů / MPa		175 / 17,5		175 / 17,5		160 / 16		195 / 19,5	
Elektrická přípojka	V / ~ / Hz / A		400 / 3 / 50 / 6,7		400 / 3 / 50 / 6,7		230 / 1 / 50 / 14,3		230 / 1 / 50 / 14,3	
Počet otáček motoru	ot/min		1400		1400		1400		1400	
Max. teplota vstupní vody	°C		60		60		60		60	
Vodní výkon	l/min   l/h		12	720	12	720	11	660	8	480
Příkon / výkon	kW   kW		3.3	2.6	3.3	2.6	3.2	2.5	3.2	2.5
Přímé nasávání (výška nasávání)	m		2,5		2,5		2,5		2,5	
Objem nádrže na vodu	l		–		–		1,3		1,3	
Síťový připojovací kabel	m		5		5		5		5	
Rozměry (D x Š x V)	mm		375 / 360 / 900		375 / 360 / 900		355 / 375 / 980		355 / 375 / 980	
Hmotnost	kg		37		39,5		45		45	
Vybavení										
Systém Total-Stop			●		●		●		●	
Systém Total-Stop se zpožděným vypnutím motoru			–		–		–		–	
Bezpečnostní vypínání			–		–		–		–	
Blokovácí brzda			–		–		–		–	
Nasávání čisticích prostředků			●		●		●		●	
Hadicový buben	Č. výr.		–		●		●		●	
Rozsah dodávky										
Vysokotlaká hadice z ocelové tkaniny	Č. výr.	m	43416	10 (DN 6)	48015	15 (DN 6)	43829	15 (DN 6)	43829	15 (DN 6)
Bezpečnostní vypínací pistole	Č. výr.	Model	12480	M2000	12480	M2000	12480	M2000	12480	M2000
Rotační tryska	Č. výr.	Velikost trysky	41570-042	● 042	41570-042	● 042	41570-042	● 042	41570-03	○ 03
Plochá tryska s trubicou z ušlechtilé oceli	Č. výr.	Velikost trysky	–	–	–	–	12393-M20042	● M20042	12393-M2003	○ M2003
Tryska Vario-Jet	Č. výr.	Velikost trysky	411568-042	● 042	411568-042	● 042	–	–	–	–
Plochá tryska s regulací a trubicou z ušlechtilé oceli	Č. výr.	Velikost trysky	–	–	–	–	–	–	–	–
Rotační Turbo tryska	Č. výr.	Velikost trysky	–	–	–	–	–	–	–	–
Vodní filtr	Č. výr.		–		–		–		–	
<b>Č. výr.</b>			<b>417821</b>		<b>417831</b>		<b>412301</b>		<b>412311</b>	

### Přístroje s rychlovýměnným nástrčným systémem / Non-Marking

Rychlovýměnný nástrčný systém	Č. výr.	–	–	–	–
Non-Marking (NoM)	Č. výr.	417822	417832	412302	412312
Non-Marking (NoM) vč. rychlovýměnného nástrčného systému	Č. výr.	–	–	–	–

Série bully (Strana 20-21)

Profi 175 TST	bully 980 TS	bully 980 TST	bully 1180 TS	bully 1180 TST
	bez hadicového bubnu	vč. hadicového bubnu	bez hadicového bubnu	vč. hadicového bubnu
30-150 / 3-15	30-180 / 3-18	30-180 / 3-18	30-160 / 3-16	30-160 / 3-16
175 / 17.5	200 / 20	200 / 20	180 / 18	180 / 18
400 / 3 / 50 / 7.2	400 / 3 / 50 / 11.5	400 / 3 / 50 / 11.5	400 / 3 / 50 / 11.5	400 / 3 / 50 / 11.5
1400	1400	1400	1400	1400
60	60	60	60	60
12      720	16      960	16      960	19      1140	19      1140
3.8      3.0	7.0      5.0	7.0      5.0	7.0      5.0	7.0      5.0
2.5	2.5	2.5	2.5	2.5
1.3	–	–	–	–
5	7.5	7.5	7.5	7.5
355 / 375 / 980	730 / 425 / 970	730 / 425 / 970	730 / 425 / 970	730 / 425 / 970
45	65	68	65	68

●	●	●	●	●
–	–	–	–	–
–	–	–	–	–
–	–	–	–	–
●	–	–	–	–
●	–	●	–	●

43829	15 (DN 6)	44878	10 (DN 8)	46411	15 (DN 8)	44878	10 (DN 8)	46411	15 (DN 8)
12480	M2000	12492	M2000	12492	M2000	12492	M2000	12492	M2000
41570-042	● 042	12425-055	● 055	12425-055	● 055	12425-075	● 075	12425-075	● 075
12393-M20042	● M20042	12420-D25055	● D25055	12420-D25055	● D25055	12420-D25075	● D25075	12420-D25075	● D25075
–	–	–	–	–	–	–	–	–	–
–	–	–	–	–	–	–	–	–	–
–	–	–	–	–	–	–	–	–	–
–	–	–	–	–	–	–	–	–	–

412321	403501	40350	403511	40351
--------	--------	-------	--------	-------

–	Standardní verze	Standardní verze	Standardní verze	Standardní verze
412323	403503	403502	403513	403512
–	–	–	–	–

# POROVNÁNÍ PŘÍSTROJŮ - TECHNICKÉ ÚDAJE

## STUDENÁ VODA - ČTYŘKOLOVÝ

			Malá řada quadro (Strana 22-23)						Střední řada quadro (Strana 24-25)					
			quadro 11/140 TST		quadro 9/170 TST		quadro 12/150 TST		quadro 599 TST		quadro 799 TST			
<b>Technické údaje</b>														
Pracovní tlak regulovatelný	barů / MPa		30-140 / 3-14		30-170 / 3-17		30-150 / 3-15		30-150 / 3-15		30-180 / 3-18			
Přípustný přetlak max.	barů / MPa		155 / 15.5		190 / 19		165 / 16.5		165 / 16.5		200 / 20			
Elektrická přípojka	V / ~ / Hz / A		230 / 1 / 50 / 14		230 / 1 / 50 / 14		400 / 3 / 50 / 6.8		230 / 1 / 50 / 14		400 / 3 / 50 / 8.5			
Počet otáček motoru	ot/min		1400		1400		1400		1400		1400			
Max. teplota vstupní vody	°C		60		60		60		60		60			
Vodní výkon	l/min   l/h		11	660	9	540	12	720	10	600	13	780		
Příkon / výkon	kW   kW		3.3	2.4	3.3	2.4	3.5	2.8	3.3	2.4	5.5	4.0		
Přímé nasávání (výška nasávání)	m		2.5		2.5		2.5		2.5		2.5			
Objem nádrže na vodu	l		7		7		7		10		10			
Síťový připojovací kabel	m		5		5		7.5		5		7.5			
Rozměry (D x Š x V)	mm		590 / 360 / 850		590 / 360 / 850		590 / 360 / 850		780 / 395 / 870		780 / 395 / 870			
Hmotnost	kg		46		46		46		62		62			
<b>Vybavení</b>														
Systém Total-Stop			●		●		●		–		–			
Systém Total-Stop se zpožděným vypnutím motoru			–		–		–		●		●			
Bezpečnostní vypínání			–		–		–		●		●			
Blokovácí brzda			●		●		●		●		●			
Nasávání čisticích prostředků			●		●		●		●		●			
Hadicový buben	Č. výr.		●		●		●		●		●			
<b>Rozsah dodávky</b>														
Vysokotlaká hadice z ocelové tkaniny	Č. výr.	m	40170	15 (DN 6)	40170	15 (DN 6)	40170	15 (DN 6)	434161	20 (DN 6)	434161	20 (DN 6)		
Bezpečnostní vypínací pistole	Č. výr.	Model	12480	M2000	12480	M2000	12480	M2000	12480	M2000	12480	M2000		
Rotační tryska	Č. výr.	Velikost trysky	41570-045	● 045	41570-03	○ 03	41570-045	● 045	46150	● 035	461501	● 045		
Plochá tryska s trůbkou z ušlechtilé oceli	Č. výr.	Velikost trysky	12393-M20045	● M20045	12393-M2003	○ M2003	12393-M20045	● M20045	123922-M20035	● M20035	123922-M20045	● M20045		
Tryska Vario-Jet	Č. výr.	Velikost trysky	–	–	–	–	–	–	–	–	–	–		
Plochá tryska s regulací a trůbkou z ušlechtilé oceli	Č. výr.	Velikost trysky	–	–	–	–	–	–	–	–	–	–		
Rotační Turbo tryska	Č. výr.	Velikost trysky	–	–	–	–	–	–	–	–	–	–		
Vodní filtr	Č. výr.		–	–	–	–	–	–	–	–	–	–		
<b>Č. výr.</b>			<b>404411</b>		<b>404431</b>		<b>404421</b>		<b>40431</b>		<b>40432</b>			

### Přístroje s rychlovýměnným nástrčným systémem / Non-Marking

Rychlovýměnný nástrčný systém	Č. výr.	–	–	–	404314	404324
Non-Marking (NoM)	Č. výr.	404415	404435	404425	404315	404325
Non-Marking (NoM) vč. rychlovýměnného nástrčného systému	Č. výr.	–	–	–	404316	404326

Velká řada quadro (Strana 26-27)

quadro 899 TST	quadro 800 TST	quadro 1000 TS	quadro 1000 TST	quadro 1200 TS	quadro 1200 TST
	vč. hadicového bubnu	bez hadicového bubnu	vč. hadicového bubnu	bez hadicového bubnu	vč. hadicového bubnu
30-150 / 3-15	30-250 / 3-25	30-220 / 3-22	30-220 / 3-22	30-180 / 3-18	30-180 / 3-18
170 / 17	270 / 27	250 / 25	250 / 25	200 / 20	200 / 20
400 / 3 / 50 / 8.5	400 / 3 / 50 / 12	400 / 3 / 50 / 12	400 / 3 / 50 / 12	400 / 3 / 50 / 12	400 / 3 / 50 / 12
1400	1400	1400	1400	1400	1400
60	60	60	60	60	60
15   900	13.3   798	16   960	16   960	19   1140	19   1140
5.5   4.0	7.5   5.5	7.5   5.5	7.5   5.5	7.5   5.5	7.5   5.5
2.5	2.5	2.5	2.5	2.5	2.5
10	16	16	16	16	16
7.5	7.5	7.5	7.5	7.5	7.5
780 / 395 / 870	770 / 570 / 990	770 / 570 / 990	770 / 570 / 990	770 / 570 / 990	770 / 570 / 990
62	89	82	89	82	89

–	–	–	–	–	–
●	●	●	●	●	●
●	●	●	●	●	●
●	●	●	●	●	●
●	●	●	●	●	●
●	●	–	●	–	●

44879	15 (DN 8)	41083	20 (DN 8)	41081	10 (DN 8)	41083	20 (DN 8)	41081	10 (DN 8)	41083	20 (DN 8)
12480	M2000	123202	Starlet	123202	Starlet	123202	Starlet	123202	Starlet	123202	Starlet
461502	● 06	–	–	–	–	–	–	–	–	–	–
123922-D2506	● D2506	123922-D2504	● D2504	123922-D2505	● D2505	123922-D2505	● D2505	123922-D2507	● D2507	123922-D2507	● D2507
–	–	–	–	–	–	–	–	–	–	–	–
–	–	–	–	–	–	–	–	–	–	–	–
–	–	41072	● 04	–	–	41580-05	● 05	–	–	410727	● 07
–	–	–	–	–	–	–	–	–	–	–	–
<b>40434</b>	<b>40423</b>	<b>404230</b>	<b>404211</b>	<b>404219</b>	<b>40421</b>	<b>404210</b>	<b>404221</b>	<b>404229</b>	<b>40422</b>	<b>404220</b>	
	Standardní podvozek	Podvozek z ušlechtilé oceli	Standardní podvozek	Podvozek z ušlechtilé oceli	Standardní podvozek	Podvozek z ušlechtilé oceli	Standardní podvozek	Podvozek z ušlechtilé oceli	Standardní podvozek	Podvozek z ušlechtilé oceli	

404344	40413	404130	404111	404119	40411	404110	404121	404129	40412	404120
404345	–	404137	–	404117	–	404115	–	404127	–	404125
404346	–	404138	–	404118	–	404116	–	404128	–	404126

# STUDENÁ VODA - NÁSTĚNNÝ A STACIONÁRNÍ AGREGÁT

			Série WS (Strana 30-31)					
			WS 800 TS		WS 1000 TS		WS 1200 TS	
<b>Technické údaje</b>								
Pracovní tlak regulovatelný	barů / MPa		30-250 / 3-25		30-200 / 3-20		30-180 / 3-18	
Přípustný přetlak max.	barů / MPa		270 / 27		230 / 23		200 / 20	
Elektrická přípojka	V / ~ / Hz / A		400 / 3 / 50 / 12		400 / 3 / 50 / 12		400 / 3 / 50 / 12	
Počet otáček motoru	ot/min		1400		1400		1400	
Max. teplota vstupní vody	°C		60		60		60	
Vodní výkon	l/min	l/h	13.3	798	16	960	19	1140
Příkon / výkon	kW	kW	7.5	5.5	7.5	5.5	7.5	5.5
Přímé nasávání (výška nasávání)	m		-		-		-	
Objem nádrže na vodu	l		-		-		-	
Síťový připojovací kabel	m		7.5		7.5		7.5	
Rozměry (D x Š x V)	mm		670 / 430 / 510		670 / 430 / 510		670 / 430 / 510	
Hmotnost	kg		62		62		62	
<b>Vybavení</b>								
Systém Total-Stop			●		●		●	
Systém Total-Stop se zpožděným vypnutím motoru			●		●		●	
Bezpečnostní vypínání			●		●		●	
Blokovací brzda			-		-		-	
Nasávání čisticích prostředků			-		-		-	
Hadicový buben			Č. výr.		-		-	
<b>Rozsah dodávky</b>								
Vysokotlaká hadice z ocelové tkaniny	Č. výr.	m	41081	10 (DN 8)	41081	10 (DN 8)	41081	10 (DN 8)
Bezpečnostní vypínací pistole	Č. výr.	Model	123272	Starlet	123272	Starlet	123272	Starlet
Rotační tryska	Č. výr.	Velikost trysky	-	-	-	-	-	-
Plochá tryska s trubicou z ušlechtilé oceli	Č. výr.	Velikost trysky	12420-D2504	● D2504	12420-D2505	● D2505	12420-D2507	● D2507
Tryska Vario-Jet	Č. výr.	Velikost trysky	-	-	-	-	-	-
Plochá tryska s regulací a trubicou z ušlechtilé oceli	Č. výr.	Velikost trysky	-	-	-	-	-	-
Rotační Turbo tryska	Č. výr.	Velikost trysky	-	-	-	-	-	-
Vodní filtr	Č. výr.		13310		13310		13310	
<b>Č. výr.</b>			<b>4131300</b>		<b>4131310</b>		<b>4131320</b>	



POROVNÁNÍ PŘÍSTROJŮ - TECHNICKÉ ÚDAJE

# STUDENÁ VODA - SE SPALOVACÍM MOTOREM

		Série Profi-Jet (přenosné) (Strana 32-33)				Série Profi-Jet (bez hadicového bubnu) (Strana 34-35)					
		Profi-Jet B 13/150		Profi-Jet B 10/200		Profi-Jet B 13/150		Profi-Jet B 10/200		Profi-Jet B 16/220	
Technické údaje		přenosné		přenosné		bez hadicový buben		bez hadicový buben		bez hadicový buben	
Pracovní tlak regulovatelný	barů / MPa	30-150 / 3-15		30-200 / 3-20		30-150 / 3-15		30-200 / 3-20		30-220 / 3-22	
Přípustný přetlak max.	barů / MPa	170 / 17		220 / 22		170 / 17		220 / 22		240 / 24	
Max. teplota vstupní vody	°C	60		60		60		60		60	
Vodní výkon	l/min l/h	13	780	10	600	13	780	10	600	16	960
Přímé nasávání (Výška nasávání)	m	2.5		2.5		2.5		2.5		2.5	
Objem nádrže na vodu	l	-		-		-		-		-	
Rozměry (D x Š x V)	mm	520 / 360 / 420		520 / 360 / 420		770 / 570 / 990		770 / 570 / 990		785 / 570 / 995	
Hmotnost	kg	33		35		37		38		64 / 65	
Technické údaje / Vybavení (spalovací motor)											
Motor		Honda GX160 LX		Honda GX200 LX		Honda GX160 LX		Honda GX200 LX		Honda GX340 LX	
Regulace otáček (RO)		-		-		-		-		- / ●	
Vybavení											
Systém Total-Stop		-		-		-		-		-	
Systém Total-Stop se zpožděným vypnutím motoru		-		-		-		-		-	
Bezpečnostní vypínání		-		-		-		-		-	
Blokovací brzda		-		-		-		-		-	
Nasávání čistících prostředků		-		-		-		-		-	
Hadicový buben	Č. výr.	-		-		-		-		-	
Rozsah dodávky											
Vysokotlaká hadice z ocelové tkaniny	Č. výr. m	44878	10 (DN 8)	41081	10 (DN 8)	44878	10 (DN 8)	41081	10 (DN 8)	41081	10 (DN 8)
Bezpečnostní vypínací pistole	Č. výr. Model	12480	M2000	12480	M2000	12480	M2000	12480	M2000	123202	Starlet
Rotační tryska	Č. výr. Velikost trysky	-	-	41570-03	○ 03	-	-	41570-03	○ 03	-	-
Plochá tryska s trůbkou z ušlechtilé oceli	Č. výr. Velikost trysky	-	-	-	-	-	-	-	-	-	-
Tryska Vario-Jet	Č. výr. Velikost trysky	-	-	-	-	-	-	-	-	-	-
Plochá tryska s regulací a trůbkou z ušlechtilé oceli	Č. výr. Velikost trysky	12395-D2505	● D2505	12395-D2503	○ D2503	12395-D2505	● D2505	12395-D2503	○ D2503	12395-D2505	● D2505
Rotační Turbo tryska	Č. výr. Velikost trysky	-	-	-	-	-	-	-	-	-	-
Vodní filtr	Č. výr.	13310		13310		13310		13310		13310	
		bez RO		bez RO		bez RO		bez RO		bez RO	vč. RO
<b>Č. výr.</b>		<b>41170</b>		<b>41182</b>		<b>411701</b>		<b>411821</b>		<b>411732</b>	<b>41173</b>

# STUDENÁ VODA - SE SPALOVACÍM MOTOREM

			Série Profi-Jet (bez hadicového bubnu) (Strana 34-35)							
			Profi-Jet B 20/200		Profi-Jet B 16/250		Profi-Jet B 13/150		Profi-Jet B 10/200	
Technické údaje			bez hadicového bubnu		bez hadicového bubnu		vč. hadicového bubnu		vč. hadicového bubnu	
Pracovní tlak regulovatelný	barů / MPa		30-200 / 3-20		30-250 / 3-25		30-150 / 3-15		30-200 / 3-20	
Přípustný přetlak max.	barů / MPa		220 / 22		270 / 27		170 / 17		220 / 22	
Max. teplota vstupní vody	°C		60		60		60		60	
Vodní výkon	l/min l/h		20	1200	16	960	13	780	10	600
Přímé nasávání (Výška nasávání)	m		2.5		2.5		2.5		2.5	
Objem nádrže na vodu	l		-		-		-		-	
Rozměry (D x Š x V)	mm		785 / 570 / 995		785 / 570 / 995		770 / 570 / 1005		770 / 570 / 1005	
Hmotnost	kg		64 / 65		64 / 65		42		44	
Technické údaje / Vybavení (spalovací motor)										
Motor			Honda GX390 LX		Honda GX390 LX		Honda GX160 LX		Honda GX200 LX	
Regulace otáček (RO)			- / ●		- / ●		●		●	
Vybavení										
Systém Total-Stop			-		-		-		-	
Systém Total-Stop se zpožděným vypnutím motoru			-		-		-		-	
Bezpečnostní vypínání			-		-		-		-	
Blokovací brzda			-		-		-		-	
Nasávání čisticích prostředků			-		-		-		-	
Hadicový bubnen	Č. výr.		-		-		●		●	
Rozsah dodávky										
Vysokotlaká hadice z ocelové tkaniny	Č. výr.	m	41081	10 (DN 8)	41081	10 (DN 8)	41083	20 (DN 8)	41083	20 (DN 8)
Bezpečnostní vypínací pistole	Č. výr.	Model	123202	Starlet	123202	Starlet	12480	M2000	12480	M2000
Rotační tryska	Č. výr.	Velikost trysky	-	-	-	-	-	-	41570-03	○ 03
Plochá tryska s trůbkou z ušlechtilé oceli	Č. výr.	Velikost trysky	-	-	-	-	-	-	-	-
Tryska Vario-Jet	Č. výr.	Velikost trysky	-	-	-	-	-	-	-	-
Plochá tryska s regulací a trůbkou z ušlechtilé oceli	Č. výr.	Velikost trysky	12395-D2507	● D2507	12395-D25045	● D25045	12395-D2505	● D2505	12395-D2503	○ D2503
Rotační Turbo tryska	Č. výr.	Velikost trysky	-	-	-	-	-	-	-	-
Vodní filtr	Č. výr.		13310		13310		13310		13310	
			bez RO	vč. RO	bez RO	vč. RO	vč. RO		vč. RO	
<b>Č. výr.</b>			<b>41187</b>	<b>411871</b>	<b>41186</b>	<b>411861</b>	<b>411702</b>		<b>411822</b>	

Série Profi-Jet (vč. hadicového bubnu) (Strana 36-37)			Série B (Strana 38-39)						
Profi-Jet B 16/220		Profi-Jet B 20/200	Profi-Jet B 16/250		B 170 T	B 240 T	B 230 T	B 270 T	
vč. hadicového bubnu		vč. hadicového bubnu	vč. hadicového bubnu						
30-220 / 3-22		30-200 / 3-20	30-250 / 3-25		30-150 / 3-15	30-220 / 3-22	30-200 / 3-20	30-250 / 3-25	
240 / 24		220 / 22	270 / 27		170 / 17	240 / 24	230 / 23	270 / 27	
60		60	60		60	60	60	60	
16	960	20	1200	16	960	16	960	16	960
2.5		2.5	2.5		2.5	2.5	2.5	2.5	
-		-	-		-	-	-	-	
785 / 570 / 1005		785 / 570 / 1005	785 / 570 / 1005		720 / 570 / 960	720 / 570 / 960	720 / 570 / 960	720 / 570 / 960	
71		71	71		68	93	93	93	

Honda GX340 LX	Honda GX390 LX	Honda GX390 LX	Honda GX160 LX	Honda GX340 LX	Honda GX390 LX	Honda GX390 LX
●	●	●	-	●	●	●

-	-	-	-	-	-	-
-	-	-	-	-	-	-
-	-	-	-	-	-	-
-	-	-	●	●	●	●
-	-	-	-	-	-	-
●	●	●	●	●	●	●

41083	20 (DN 8)	41083	20 (DN 8)	41083	20 (DN 8)	41083	20 (DN 8)	41083	20 (DN 8)	41083	20 (DN 8)	41083	20 (DN 8)
123202	Starlet	123202	Starlet	123202	Starlet	12489	M2000	123202	Starlet	123202	Starlet	123202	Starlet
-	-	-	-	-	-	-	-	-	-	-	-	-	-
-	-	-	-	-	-	-	-	-	-	-	-	-	-
-	-	-	-	-	-	-	-	-	-	-	-	-	-
12395-D2505	● D2505	12395-D2507	● D2507	12395-D25045	● D25045	12395-D2505	● D2505	12395-D2505	● D2505	12395-D2507	● D2507	12395-D25045	● D25045
-	-	-	-	-	-	41580-05	● 05	41580-05	● 05	410727	● 07	410723	● 045
13310		13310		13310		13310		13310		13310		13310	
vč. RO		vč. RO		vč. RO		bez RO		vč. RO		vč. RO		vč. RO	
<b>411733</b>		<b>411872</b>		<b>411862</b>		<b>411901</b>		<b>411921</b>		<b>411941</b>		<b>411931</b>	

# POROVNÁNÍ PŘÍSTROJŮ - TECHNICKÉ ÚDAJE

## HORKÁ VODA - NAFTOVÝ OHŘEV

		Série therm-CA (Strana 40-41)									
		therm CA 11/130		therm CA 11/130		therm CA 12/150		therm CA 12/150		therm CA 15/120	
Technické údaje		bez hadicového bubnu		vč. hadicového bubnu		bez hadicového bubnu		vč. hadicového bubnu		bez hadicového bubnu	
Pracovní tlak regulovatelný	barů / MPa	30-130 / 3-13		30-130 / 3-13		30-150 / 3-15		30-150 / 3-15		30-120 / 3-12	
Připustný přetlak max.	barů / MPa	145 / 14.5		145 / 14.5		165 / 16.5		165 / 16.5		135 / 13.5	
Elektrická přípojka	V / ~ / Hz / A	230 / 1 / 50 / 15		230 / 1 / 50 / 15		400 / 3 / 50 / 7.2		400 / 3 / 50 / 7.2		400 / 3 / 50 / 7.2	
Počet otáček motoru	ot/min	1400		1400		1400		1400		1400	
Max. teplota vstupní vody	°C	60		60		60		60		60	
Vodní výkon	l/min   l/h	11	660	11	660	12	720	12	720	15	900
Příkon / výkon	kW   kW	3.4	2.3	3.4	2.3	3.8	3.0	3.8	3.0	3.8	3.0
Přímé nasávání (Výška nasávání)	m	-		-		-		-		-	
Objem nádrže na vodu	l	4		4		4		4		4	
Síťový přípojovací kabel	m	5		5		7.5		7.5		7.5	
Rozměry (D x Š x V)	mm	860 / 580 / 970		860 / 580 / 1220		860 / 580 / 970		860 / 580 / 1220		860 / 580 / 970	
Hmotnost	kg	150		171		150		171		150	
Technické údaje / Vybavení (Horká voda)											
Regulovatelný ohřev výstupní vysokotlaké vody	°C	12-82		12-82		12-80		12-80		12-80	
Parní provoz	°C	140		140		140		140		150	
Spotřeba nafty při max. topném výkonu	kg/h   l/h	5.1	6.1	5.1	6.1	5.4	6.4	5.4	6.4	6.0	7.1
Spotřeba nafty ΔT 45	kW   kW	3.2	3.8	3.2	3.8	3.5	4.1	3.5	4.1	4.3	5.1
Topný výkon	kW	55		55		58		58		65	
Nádrž na palivo	l	25		25		25		25		25	
Kontrola průtoku		●		●		●		●		●	
Předběžné provzdušnění spalovací komory		●		●		●		●		●	
Optická kontrola plamene		-		-		-		-		-	
Pojistný termostat (teplota výfukových plynů při více než 260 °C)		-		-		-		-		-	
Vypínání hořáku při nedostatku nafty		-		-		-		-		-	
Počítadlo provozních hodin		-		-		-		-		-	
Vybavení											
Systém Total-Stop		●		●		●		●		●	
Systém Total-Stop se zpožděným vypnutím motoru		-		-		-		-		-	
Bezpečnostní vypínání		-		-		-		-		-	
Blokovací brzda		●		●		●		●		●	
Nasávání čisticích prostředků		●		●		●		●		●	
Hadicový buben	Č. výr.	-		●		-		●		-	
Rozsah dodávky											
Vysokotlaká hadice z ocelové tkaniny	Č. výr.   m	44878	10 (DN 8)	44879	15 (DN 8)	44878	10 (DN 8)	44879	15 (DN 8)	44878	10 (DN 8)
Bezpečnostní vypínací pistole	Č. výr.   Model	12480	M2000	12480	M2000	12480	M2000	12480	M2000	12480	M2000
Rotační tryska	Č. výr.   Velikost trysky	-	-	-	-	-	-	-	-	-	-
Plochá tryska s trubicou z ušlechtilé oceli	Č. výr.   Velikost trysky	123922-D25045	● D25045	123922-D25045	● D25045	123922-D25045	● D25045	123922-D25045	● D25045	123922-D2507	● D2507
Tryska Vario-Jet	Č. výr.   Velikost trysky	-	-	-	-	-	-	-	-	-	-
Plochá tryska s regulací a trubicou z ušlechtilé oceli	Č. výr.   Velikost trysky	-	-	-	-	-	-	-	-	-	-
Rotační Turbo tryska	Č. výr.   Velikost trysky	-	-	-	-	-	-	-	-	-	-
Vodní filtr	Č. výr.	13310		13310		13310		13310		13310	
<b>Č. výr.</b>		<b>414606</b>		<b>414607</b>		<b>414616</b>		<b>414617</b>		<b>414626</b>	

### Přístroje s rychlovýměnným nástrčným systémem / Non-Marking

Rychlovýměnný nástrčný systém	Č. výr.	414604	414605	414618	414619	414624
Non-Marking (NoM)	Č. výr.	-	-	-	-	-
Non-Marking (NoM) vč. rychlovýměnného nástrčného systému	Č. výr.	-	-	-	-	-

Série therm-C (Strana 42-43)

therm CA 15/120		therm C 11/130		therm C 11/130		therm C 13/180		therm C 13/180		therm C 15/150		therm C 15/150	
vč. hadicového bubnu		bez hadicového bubnu		vč. hadicového bubnu		bez hadicového bubnu		vč. hadicového bubnu		bez hadicového bubnu		vč. hadicového bubnu	
30-120 / 3-12		30-130 / 3-13		30-130 / 3-13		30-180 / 3-18		30-180 / 3-18		30-150 / 3-15		30-150 / 3-15	
135 / 13.5		145 / 14.5		145 / 14.5		200 / 20		200 / 20		170 / 17		170 / 17	
400 / 3 / 50 / 7.2		230 / 1 / 50 / 15		230 / 1 / 50 / 15		400 / 3 / 50 / 8.7		400 / 3 / 50 / 8.7		400 / 3 / 50 / 8.7		400 / 3 / 50 / 8.7	
1400		1400		1400		1400		1400		1400		1400	
60		60		60		60		60		60		60	
15	900	11	660	11	660	13	780	13	780	15	900	15	900
3.8	3.0	3.4	2.3	3.4	2.3	4.8	4.0	4.8	4.0	4.8	4.0	4.8	4.0
-		-		-		-		-		-		-	
4		4		4		4		4		4		4	
7.5		5		5		7.5		7.5		7.5		7.5	
860 / 580 / 1220		860 / 580 / 970		860 / 580 / 1220		860 / 580 / 970		860 / 580 / 1220		860 / 580 / 970		860 / 580 / 1220	
181		150		179		150		179		150		179	

12-80		12-80		12-80		12-80		12-80		12-80		12-80	
150		140		140		150		150		150		150	
6.0	7.1	5.1	6.1	5.1	6.1	5.8	6.8	5.8	6.8	6.0	7.1	6.0	7.1
4.3	5.1	3.2	3.8	3.2	3.8	3.8	4.5	3.8	4.5	4.3	5.1	4.3	5.1
65		55		55		60		60		65		65	
25		25		25		25		25		25		25	
●		●		●		●		●		●		●	
●		●		●		●		●		●		●	
-		●		●		●		●		●		●	
-		●		●		●		●		●		●	
-		●		●		●		●		●		●	
-		-		-		-		-		-		-	

●		-		-		-		-		-		-	
-		●		●		●		●		●		●	
-		●		●		●		●		●		●	
●		●		●		●		●		●		●	
●		●		●		●		●		●		●	
●		-		●		-		●		-		●	

44879	15 (DN 8)	44878	10 (DN 8)	44879	15 (DN 8)	44878	10 (DN 8)	44879	15 (DN 8)	44878	10 (DN 8)	44879	15 (DN 8)
12480	M2000	12480	M2000	12480	M2000	12480	M2000	12480	M2000	12480	M2000	12480	M2000
-	-	-	-	-	-	-	-	-	-	-	-	-	-
123922-D2507	● D2507	123922-D25045	● D25045	123922-D25045	● D25045	123922-D25045	● D25045	123922-D25045	● D25045	123922-D25055	● D25055	123922-D25055	● D25055
-	-	-	-	-	-	-	-	-	-	-	-	-	-
-	-	-	-	-	-	-	-	-	-	-	-	-	-
-	-	-	-	-	-	-	-	-	-	-	-	-	-
13310		13310		13310		13310		13310		13310		13310	

414627	414426	414427	414416	414417	414406	414407
--------	--------	--------	--------	--------	--------	--------

414625	414424	414425	414414	414415	414404	414405
-	414434	414435	414436	414437	414438	414439
-	414391	414393	414395	414419	414397	414409

# POROVNÁNÍ PŘÍSTROJŮ - TECHNICKÉ ÚDAJE

## HORKÁ VODA - NAFTOVÝ OHŘEV

		therm 635-1		therm 635-1		therm 875-1	
		bez hadicového bubnu		vč. hadicového bubnu		bez hadicového bubnu	
<b>Technické údaje</b>							
Pracovní tlak regulovatelný	barů / MPa	30-130 / 3-13		30-130 / 3-13		30-175 / 3-17.5	
Připustný přetlak max.	barů / MPa	145 / 14.5		145 / 14.5		190 / 19	
Elektrická přípojka	V / ~ / Hz / A	230 / 1 / 50 / 15		230 / 1 / 50 / 15		400 / 3 / 50 / 8.7	
Počet otáček motoru	ot/min	1400		1400		1400	
Max. teplota vstupní vody	°C	60		60		60	
Vodní výkon	l/min   l/h	10.6	635	10.6	635	14.6	875
Příkon / výkon	kW   kW	3.4	2.3	3.4	2.3	4.8	4.0
Přímé nasávání (Výška nasávání)	m	-		-		-	
Objem nádrže na vodu	l	4		4		4	
Síťový přípojovací kabel	m	5		5		7.5	
Rozměry (D x Š x V)	mm	1050 / 800 / 1015		1050 / 800 / 1300		1050 / 800 / 1015	
Hmotnost	kg	212		218		212	
<b>Technické údaje / Vybavení (Horká voda)</b>							
Regulovatelný ohřev výstupní vysokotlaké vody	°C	12-89		12-89		12-87	
Parní provoz	°C	145		145		155	
Spotřeba nafty při max. topném výkonu	kg/h   l/h	5.1	6.1	5.1	6.1	5.8	6.8
Spotřeba nafty ΔT 45	kW   kW	3.2	3.8	3.2	3.8	4.2	5.0
Topný výkon	kW	55		55		60	
Nádrž na palivo	l	35		35		35	
Kontrola průtoku		●		●		●	
Předběžné provzdušnění spalovací komory		●		●		●	
Optická kontrola plamene		●		●		●	
Pojistný termostat (teplota výfukových plynů při více než 260 °C)		●		●		●	
Vypínání hořáku při nedostatku nafty		●		●		●	
Počítadlo provozních hodin		●		●		●	
<b>Vybavení</b>							
Systém Total-Stop		-		-		-	
Systém Total-Stop se zpožděným vypnutím motoru		●		●		●	
Bezpečnostní vypínání		●		●		●	
Blokovací brzda		●		●		●	
Nasávání čisticích prostředků		●		●		●	
Hadicový buben	Č. výr.	-		●		-	
<b>Rozsah dodávky</b>							
Vysokotlaká hadice z ocelové tkaniny	Č. výr.   m	41081	10 (DN 8)	443812	20 (DN 8)	41081	10 (DN 8)
Bezpečnostní vypínací pistole	Č. výr.   Model	123202	Starlet	123202	Starlet	123202	Starlet
Rotační tryska	Č. výr.   Velikost trysky	-	-	-	-	-	-
Plochá tryska s trubicou z ušlechtilé oceli	Č. výr.   Velikost trysky	123922-D25045	● D25045	123922-D25045	● D25045	123922-D25045	● D25045
Tryska Vario-Jet	Č. výr.   Velikost trysky	-	-	-	-	-	-
Plochá tryska s regulací a trubicou z ušlechtilé oceli	Č. výr.   Velikost trysky	-	-	-	-	-	-
Rotační Turbo tryska	Č. výr.   Velikost trysky	-	-	-	-	-	-
Vodní filtr	Č. výr.	13310		13310		13310	
<b>Č. výr.</b>		<b>41349</b>		<b>413491</b>		<b>41342</b>	

### Přístroje s rychlovýměnným nástrčným systémem / Non-Marking

Rychlovýměnný nástrčný systém	Č. výr.	413544	413547	413554
Non-Marking (NoM)	Č. výr.	-	413548	413555
Non-Marking (NoM) vč. rychlovýměnného nástrčného systému	Č. výr.	-	413549	413556

Série therm 1 (Strana 44-46)

therm 875-1		therm 895-1		therm 895-1		therm 1165-1		therm 1165-1	
vč. hadicového bubnu		bez hadicového bubnu		vč. hadicového bubnu		bez hadicového bubnu		vč. hadicového bubnu	
30-175 / 3-17.5		30-195 / 3-19.5		30-195 / 3-19.5		30-165 / 3-16.5		30-165 / 3-16.5	
190 / 19		215 / 21.5		215 / 21.5		180 / 18		180 / 18	
400 / 3 / 50 / 8.7		400 / 3 / 50 / 12		400 / 3 / 50 / 12		400 / 3 / 50 / 12		400 / 3 / 50 / 12	
1400		1400		1400		1400		1400	
60		60		60		60		60	
14.6	875	14.9	895	14.9	895	19.4	1165	19.4	1165
4.8	4.0	6.4	5.5	6.4	5.5	6.4	5.0	6.4	5.0
-		3.5		3.5		3.5		3.5	
4		4		4		4		4	
7.5		7.5		7.5		7.5		7.5	
1050 / 800 / 1300		1050 / 800 / 1015		1050 / 800 / 1300		1050 / 800 / 1015		1050 / 800 / 1300	
218		217		223		217		223	

12-87		12-86		12-86		12-82		12-82	
155		155		155		155		155	
5.8	6.8	6.0	7.1	6.0	7.1	7.1	8.5	7.1	8.5
4.2	5.0	4.3	5.1	4.3	5.1	5.6	6.6	5.6	6.6
60		65		65		78		78	
35		35		35		35		35	
●		●		●		●		●	
●		●		●		●		●	
●		●		●		●		●	
●		●		●		●		●	
●		●		●		●		●	
●		●		●		●		●	

-		-		-		-		-	
●		●		●		●		●	
●		●		●		●		●	
●		●		●		●		●	
●		●		●		●		●	
●		-		●		-		●	

443812	20 (DN 8)	41081	10 (DN 8)	443812	20 (DN 8)	41081	10 (DN 8)	443812	20 (DN 8)
123202	Starlet	123202	Starlet	123202	Starlet	123202	Starlet	123202	Starlet
-	-	-	-	-	-	-	-	-	-
123922-D25045	● D25045	123922-D25045	● D25045	123922-D25045	● D25045	123922-D2507	● D2507	123922-D2507	● D2507
-	-	-	-	-	-	-	-	-	-
-	-	-	-	-	-	-	-	-	-
-	-	-	-	-	-	-	-	-	-
13310		13310		13310		13310		13310	

413421	41352	413521	41353	413531
--------	-------	--------	-------	--------

413557	413564	413567	413574	413577
413558	413565	413568	413575	413578
413559	413566	413569	413576	413579

# TABULKA NORMOVANÝCH TRYSEK

Velikosti trysek	Ø	20 / 2	30 / 3	40 / 4	50 / 5	60 / 6	70 / 7	80 / 8	90 / 9	100 / 10	110 / 11	120 / 12	130 / 13	140 / 14	150 / 15
0002 1502 2502 6502	0.91	2.0	2.5	2.8	3.2	3.5	3.7	4.0	4.2	4.5	4.7	4.9	5.1	5.3	5.5
15025 25025	0.98	2.5	3.1	3.6	4.0	4.4	4.8	5.1	5.4	5.7	6.0	6.2	6.5	6.7	7.0
0003 1503 2503 4003	1.09	3.1	3.7	4.3	4.8	5.3	5.7	6.1	6.3	6.8	7.1	7.4	7.7	8.0	8.3
15035 25035	1.15	3.6	4.4	5.0	5.6	6.2	6.7	7.1	7.6	8.0	8.4	8.7	9.1	9.4	9.8
0004 1504 2504 4004	1.19	4.2	5.2	5.9	6.6	7.3	7.8	8.4	8.9	9.4	9.8	10.3	10.7	11.0	11.5
00045 15045 25045 40045	1.27	4.5	5.5	6.4	7.1	7.8	8.4	9.0	9.6	10.2	10.6	11.0	11.4	11.8	12.2
0005 1505 2505 4005	1.35	5.0	6.2	7.1	8.0	8.7	9.4	10.0	10.7	11.3	11.9	12.4	12.9	13.4	13.9
00055 15055 25055 40055	1.4	5.6	6.8	7.8	8.7	9.6	10.3	11.1	11.8	12.4	13.0	13.6	14.2	14.8	15.3
0006 1506 2506 4006	1.47	6.0	7.4	8.6	9.6	10.4	11.3	12.1	12.8	13.6	14.2	14.8	15.4	16.0	16.6
00065 15065 25065 40065	1.52	6.6	8.0	9.3	10.4	11.3	12.3	13.2	14.0	14.7	15.4	16.1	16.8	17.4	18.0
0007 1507 2507 4007	1.6	7.1	8.6	10.0	11.2	12.2	13.2	14.1	15.0	15.3	16.6	17.3	18.0	18.7	19.4
00075 15075 25075 40075	1.65	7.6	9.3	10.7	12.0	13.1	14.2	15.2	16.1	16.9	17.8	18.6	19.3	20.1	20.8
0008 1508 2508 4008	1.7	8.0	9.8	11.3	12.7	14.0	15.1	16.1	17.1	18.0	18.8	19.6	20.4	21.2	22.0
00085 15085 25085 40085	1.75	8.5	10.4	12.1	13.5	14.8	16.0	17.1	18.1	19.1	20.0	20.9	21.8	22.6	23.4
0009 1509 2509 4009	1.8	9.1	11.1	12.8	14.3	15.7	17.0	18.0	19.2	20.2	21.2	22.1	23.0	23.9	24.7
0010 1510 2510 4010	1.9	10.0	12.3	14.2	16.0	17.4	18.9	20.1	21.4	22.5	23.6	24.6	25.6	26.6	27.6
2511	2.6	11.2	13.7	15.9	17.7	19.4	21.0	22.4	23.8	25.1	26.3	27.5	28.6	29.7	30.7
2512	2.16	12.2	15.0	17.3	19.3	21.2	22.9	24.5	25.9	27.4	28.7	30.0	31.2	32.4	33.5



160 / 16	170 / 17	180 / 18	190 / 19	200 / 20	210 / 21	220 / 22	230 / 23	240 / 24	250 / 25	260 / 26	270 / 27	280 / 28	290 / 29	300 / 30	barû / MPa
5.7	5.9	6.0	6.2	6.4	6.6	6.7	6.8	6.9	7.0	7.1	7.3	7.4	7.5	7.6	l/min
7.2	7.4	7.6	7.9	8.1	8.3	8.5	8.6	8.8	9.0	9.2	9.4	9.5	9.7	9.9	l/min
8.6	8.9	9.1	9.3	9.5	9.7	9.9	10.1	10.3	10.5	10.6	11.2	11.4	11.6	11.8	l/min
10.1	10.4	10.7	11.0	11.3	11.6	11.8	12.1	12.4	12.6	12.9	13.1	13.3	13.6	13.8	l/min
11.9	12.2	12.6	12.9	13.3	13.6	13.9	14.2	14.5	14.8	15.1	15.4	15.7	16.0	16.3	l/min
12.6	13.0	13.4	13.8	14.2	14.6	15.0	15.3	15.6	15.9	16.2	16.7	17.1	17.4	17.7	l/min
14.3	14.7	15.1	15.5	15.9	16.3	16.7	17.1	17.5	17.9	18.2	18.6	18.9	19.2	19.6	l/min
15.8	16.3	16.7	17.1	17.5	17.9	18.3	18.7	19.1	19.5	19.9	20.4	20.7	21.1	21.5	l/min
17.1	17.6	18.1	18.6	19.1	19.6	20.1	20.5	20.9	21.3	21.7	22.3	22.7	23.1	23.5	l/min
18.7	19.4	19.9	20.4	20.9	21.4	21.9	22.4	22.9	23.4	23.8	24.1	24.6	25.0	25.5	l/min
20.0	20.6	21.2	21.8	22.4	22.9	23.4	23.9	24.4	24.9	25.4	25.9	26.4	26.8	27.3	l/min
21.5	22.2	22.8	23.4	24.0	24.6	25.2	25.8	26.3	26.8	27.3	27.9	28.4	28.9	29.4	l/min
22.8	23.5	24.2	24.8	25.4	26.0	26.6	27.2	27.8	28.4	29.0	29.5	30.1	30.6	31.1	l/min
24.1	24.9	25.6	26.3	27.0	27.7	28.3	28.9	29.5	30.1	30.7	31.4	31.9	32.5	33.1	l/min
25.5	26.3	27.1	27.8	28.5	29.2	29.9	30.6	31.3	31.9	32.5	33.2	33.8	34.4	35.0	l/min
28.5	29.4	30.2	31.0	31.8	32.6	33.4	34.1	34.9	35.6	36.3	36.9	37.6	38.3	38.9	l/min
31.7	32.7	33.6	34.6	35.5	36.3	37.2	38.0	38.8	39.6	40.4	41.2	42.0	42.7	43.4	l/min
34.6	35.7	36.7	37.7	38.7	39.6	40.6	41.5	42.4	43.2	44.1	44.9	45.8	46.6	47.4	l/min

# POZNÁMKY

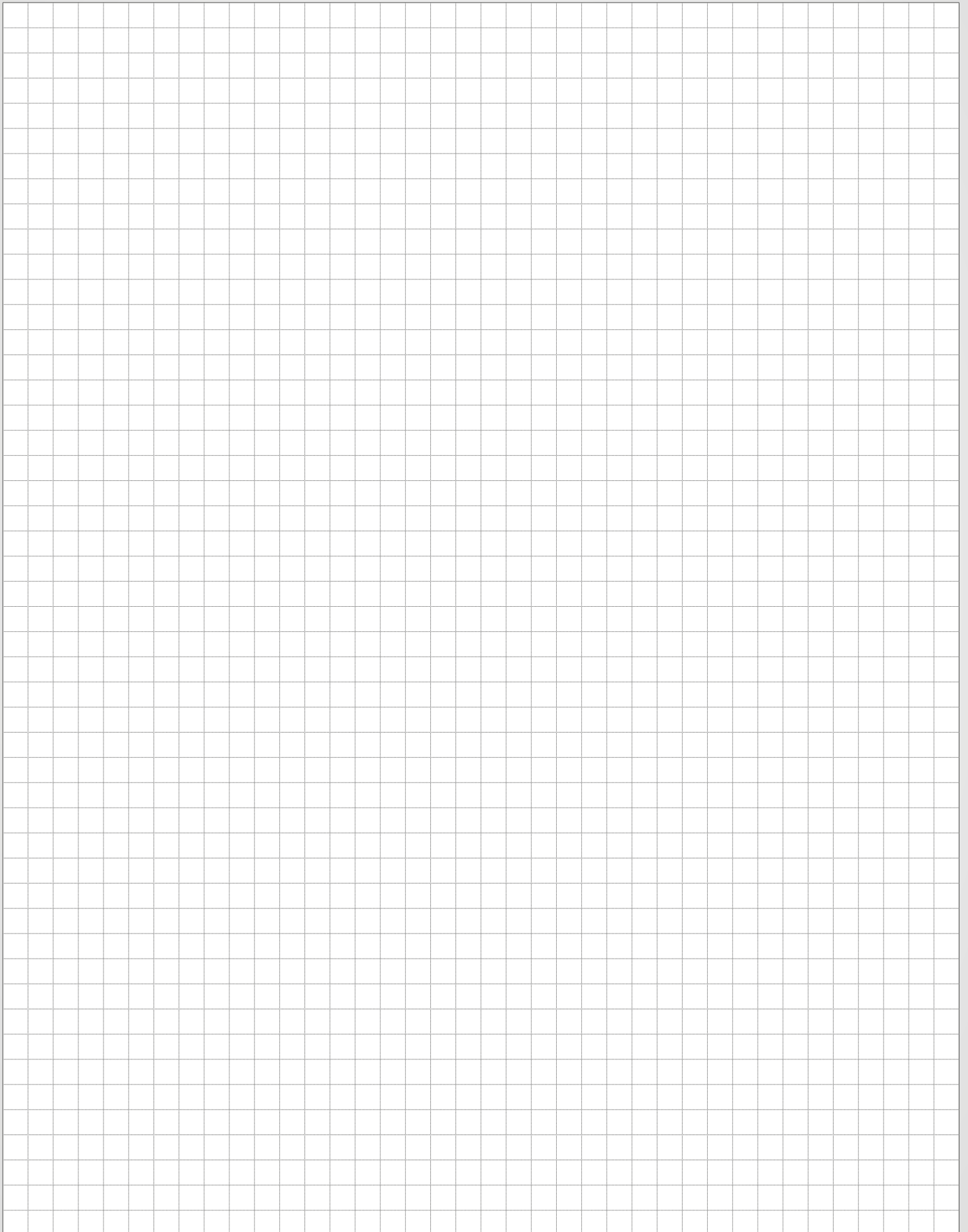

# POZNÁMKY

A large grid of graph paper for taking notes, consisting of 20 columns and 40 rows of small squares.



Váš autorizovaný specializovaný obchod:

**KRÄNZLE spol. s r.o.**

Sportovní 13  
360 09 Karlovy Vary

Telefon: +420 353 220 334

info@kranzle.cz  
www.kranzle.cz

mobil: +420 603 588 721  
+420 603 165 979  
+420 733 745 822

© Kränzle, platí od 01.02.2019  
Váš autorizovaný specializovaný obchod:  
Art.-Nr. 30410-CZ-19

**Josef Kränzle GmbH & Co. KG**  
Rudolf-Diesel-Straße 20  
D-89257 Illertissen

■ Made  
■ in  
■ Germany

[www.kranzle.cz](http://www.kranzle.cz)